

# Lager



## 7 Transportbehälter

Stapelbehälter	260
Mehrwegbehälter	274
Großbehälter	278
Kunststoffpaletten	285



**Informatie, toepasbaarheid, levertijd en actuele prijzen zijn opvraagbaar bij TPSC magazijnstellingen**

TPSC magazijnstellingen - [info@tpscmagazijnstellingen.nl](mailto:info@tpscmagazijnstellingen.nl) - T. 026-3633688

Deze producten vallen onder de TPSC PRO KLANT condities. Wilt u ook TPSC-PRO-KLANT worden?

[www.tpscmagazijnstellingen.nl](http://www.tpscmagazijnstellingen.nl) is onderdeel van Fedo beheer / TPSC - „al sinds 2001 actief“ / van toepassing leveringsvoorwaarden TPSC

# 7 Transport-Stapelkästen

## Serie TK



### Transport-Stapelkästen

- aus schlagfestem, lebensmittelechtem Polypropylen
- umweltfreundlich, vollrecyclebar und unzerbrechlich
- geeignet für Rollen- und Röllchenbahnen
- abgestimmt auf das EURO-Palettenmaß 1200 × 800 mm
- Temperaturbeständigkeit von - 10°C bis + 60°C
- beständig gegen Laugen und Säuren (ggf. bitte anfragen)
- mit Grifföffnungen ab 210 mm Höhe, Griffmulden zum Verschließen als Zubehör
- Verschlussdeckel aus Polypropylen in Schwarz, Auflagedeckel in Schwarz und den 5 Standardfarben lieferbar
- Etikettenklammer und Etikettentasche als Zubehör
- 5 Standardfarben: Rot, Blau, Grün, Gelb, Grau

Einsatzkästen zur individuellen Unterteilung auf den Seiten 254 und 273



Deckel mit Plombe



Etikettenklammer



Etikettentasche



Griffmulde

### Wände und Boden geschlossen

Abbildung	Kasten Außenmaße L × B × H mm	Stück pro Verpackungseinheit	Bestell-Nr. VE	Preis pro VE	Bestell-Nr. Stück	Preis pro Stück
1	200 × 100 × 120	16	VE-TK 20 G	72,00	TK 20 G	4,60
2	300 × 200 × 75	35	VE-TK 21	163,00	TK 21	4,80
3	300 × 200 × 145	8	VE-TK 25 G	55,00	TK 25 G	7,10
4	400 × 300 × 50	4	VE-TK 409 G	22,30	TK 409 G	5,70
5	400 × 300 × 75	4	VE-TK 410 G	25,60	TK 410 G	6,60
6	400 × 300 × 120	4	VE-TK 411 G	29,10	TK 411 G	7,50
7	400 × 300 × 145	4	VE-TK 413 G	37,50	TK 413 G	9,70
8	400 × 300 × 175	4	VE-TK 416 G	39,80	TK 416 G	10,20
9	400 × 300 × 210	4	VE-TK 420 G	40,40	TK 420 G	10,40
10	400 × 300 × 270	4	VE-TK 422 G	51,00	TK 422 G	13,00
11	400 × 300 × 320	4	VE-TK 430 G	53,00	TK 430 G	13,60
12	600 × 400 × 50	2	VE-TK 605 G	20,40	TK 605 G	10,40
13	600 × 400 × 75	2	VE-TK 607 G	23,10	TK 607 G	11,80
14	600 × 400 × 120	2	VE-TK 610 G	23,50	TK 610 G	12,10
15	600 × 400 × 145	2	VE-TK 613 G	27,50	TK 613 G	14,20
16	600 × 400 × 175	2	VE-TK 616 G	28,30	TK 616 G	14,60
17	600 × 400 × 210	2	VE-TK 620 G	31,10	TK 620 G	16,10
18	600 × 400 × 270	2	VE-TK 625 G	36,40	TK 625 G	18,80
19	600 × 400 × 320	2	VE-TK 630 G	45,50	TK 630 G	23,40
20	800 × 600 × 210	2	VE-TK 82 G	79,00	TK 82 G	41,00
21	800 × 600 × 320	---	---	---	TK 83 G	48,90

### Zubehör

	Stück pro Verpackungseinheit	Bestell-Nr. VE	Preis pro VE	Bestell-Nr. Stück	Preis pro Stück
Auflagedeckel 200 × 100 mm	8	VE-TAD 21	17,80	TAD 21	2,30
Auflagedeckel 300 × 200 mm	4	VE-TAD 32	12,20	TAD 32	3,20
Auflagedeckel 400 × 300 mm	4	VE-TAD 43	17,60	TAD 43	4,60
Auflagedeckel 600 × 400 mm	4	VE-TAD 64	33,30	TAD 64	8,70
Auflagedeckel 800 × 600 mm	---	---	---	TAD 86	28,30
Verschlussdeckel 200 × 100 mm	8	VE-TD 21	21,90	TD 21	2,90
Verschlussdeckel 300 × 200 mm	4	VE-TD 32	11,00	TD 32	2,90
Verschlussdeckel 400 × 300 mm	4	VE-TD 43	16,00	TD 43	4,20
Verschlussdeckel 600 × 400 mm	4	VE-TD 64	30,10	TD 64	8,00
Etikettenklammer	25	VE-EKLA	42,20	EKLA	1,80
Etikettentasche	10	VE-ETA	23,10	ETA	2,40
Griffmulde	20	VE-TG 16	14,00	TG 16	2,40

**Informatie, toepasbaarheid, levertijd en actuele prijzen zijn opvraagbaar bij TPSC magazijnstellingen**

TPSC magazijnstellingen - info@tpscmagazijnstellingen.nl - T. 026-3633688

Deze producten vallen onder de TPSC PRO KLANT condities. Wilt u ook TPSC-PRO-KLANT worden?

www.tpscmagazijnstellingen.nl is onderdeel van Fedo beheer / TPSC - „al sinds 2001 actief“ / van toepassing leveringsvoorwaarden TPSC

## Größenvergleich:



Ausführung:  
Wände durchbrochen,  
Boden geschlossen



Ausführung:  
Wände und Boden  
durchbrochen

## Neu: Zusätzliche Ausführungen!

### Wände durchbrochen

Abbildung (ähnlich)	Kasten Außenmaße L x B x H mm	Stück pro Verpackungseinheit	Bestell-Nr. VE	Preis pro VE	Bestell-Nr. Stück	Preis pro Stück
1	200 x 100 x 120	16	VE-TK 20 WD	70,00	TK 20 WD	4,50
2	300 x 200 x 75	---	---	---	---	---
3	300 x 200 x 145	8	VE-TK 25 WD	51,00	TK 25 WD	6,50
4	400 x 300 x 50	4	VE-TK 409 WD	21,70	TK 409 WD	5,60
5	400 x 300 x 75	4	VE-TK 410 WD	24,20	TK 410 WD	6,20
6	400 x 300 x 120	4	VE-TK 411 WD	26,40	TK 411 WD	6,80
7	400 x 300 x 145	4	VE-TK 413 WD	33,00	TK 413 WD	8,50
8	400 x 300 x 175	4	VE-TK 416 WD	34,00	TK 416 WD	8,80
9	400 x 300 x 210	4	VE-TK 420 WD	35,70	TK 420 WD	9,20
10	400 x 300 x 270	4	VE-TK 422 WD	36,90	TK 422 WD	9,50
11	400 x 300 x 320	4	VE-TK 430 WD	47,20	TK 430 WD	12,10
12	600 x 400 x 50	2	VE-TK 605 WD	20,10	TK 605 WD	10,30
13	600 x 400 x 75	2	VE-TK 607 WD	22,90	TK 607 WD	11,70
14	600 x 400 x 120	2	VE-TK 610 WD	21,30	TK 610 WD	11,00
15	600 x 400 x 145	2	VE-TK 613 WD	26,00	TK 613 WD	13,30
16	600 x 400 x 175	2	VE-TK 616 WD	26,20	TK 616 WD	13,40
17	600 x 400 x 210	2	VE-TK 620 WD	29,00	TK 620 WD	15,00
18	600 x 400 x 270	2	VE-TK 625 WD	30,50	TK 625 WD	15,60
19	600 x 400 x 320	2	VE-TK 630 WD	41,30	TK 630 WD	21,20
20	800 x 600 x 210	2	VE-TK 82 WO	76,00	TK 82 WO	39,10
21	800 x 600 x 320	---	---	---	TK 83 WO	45,40

### Wände und Boden durchbrochen

Abbildung (ähnlich)	Kasten Außenmaße L x B x H mm	Stück pro Verpackungseinheit	Bestell-Nr. VE	Preis pro VE	Bestell-Nr. Stück	Preis pro Stück
1	200 x 100 x 120	16	VE-TK 20 WO	68,00	TK 20 WO	4,40
2	300 x 200 x 75	---	---	---	---	---
3	300 x 200 x 145	8	VE-TK 25 WO	46,10	TK 25 WO	5,90
4	400 x 300 x 50	4	VE-TK 409 WO	20,30	TK 409 WO	5,20
5	400 x 300 x 75	4	VE-TK 410 WO	22,10	TK 410 WO	5,70
6	400 x 300 x 120	4	VE-TK 411 WO	24,20	TK 411 WO	6,30
7	400 x 300 x 145	4	VE-TK 413 WO	32,80	TK 413 WO	8,60
8	400 x 300 x 175	4	VE-TK 416 WO	33,80	TK 416 WO	8,70
9	400 x 300 x 210	4	VE-TK 420 WO	34,50	TK 420 WO	8,90
10	400 x 300 x 270	4	VE-TK 422 WO	35,10	TK 422 WO	9,00
11	400 x 300 x 320	4	VE-TK 430 WO	43,50	TK 430 WO	11,30
12	600 x 400 x 50	2	VE-TK 605 WO	17,50	TK 605 WO	8,90
13	600 x 400 x 75	2	VE-TK 607 WO	18,80	TK 607 WO	9,60
14	600 x 400 x 120	2	VE-TK 610 WO	19,10	TK 610 WO	9,90
15	600 x 400 x 145	2	VE-TK 613 WO	23,00	TK 613 WO	11,90
16	600 x 400 x 175	2	VE-TK 616 WO	23,20	TK 616 WO	12,00
17	600 x 400 x 210	2	VE-TK 620 WO	26,20	TK 620 WO	13,40
18	600 x 400 x 270	2	VE-TK 625 WO	27,40	TK 625 WO	14,10
19	600 x 400 x 320	2	VE-TK 630 WO	36,20	TK 630 WO	18,70

Informatie, toepasbaarheid, levertijd en actuele prijzen zijn opvraagbaar bij TPSC magazijnstellingen

TPSC magazijnstellingen - info@tpscmagazijnstellingen.nl - T. 026-3633688

Deze producten vallen onder de TPSC PRO KLANT condities. Wilt u ook TPSC-PRO-KLANT worden?

www.tpscmagazijnstellingen.nl is onderdeel van Fedo beheer / TPSC - „al sinds 2001 actief“ / van toepassing leveringsvoorwaarden TPSC

# 7 Euro-Transportbehälter abgestimmt auf Euro-Paletten

**TAUROTRADE®**  
BETRIEBSRICHTUNGEN

Die Euro-Transportbehälter sind auf die Abmessungen der Europalette abgestimmt und erfüllen die heutigen Anforderungen der Lager- und Fördertechnik.

- 8 Behältergrößen in jeweils 3 Farben
- durch einheitliches Rastermaß beliebig zu kombinieren
- hergestellt aus umweltfreundlichem Polypropylen
- kräftige Verstärkungsrippen, umlaufender Stapelrand
- doppelwandige, abgerundete und verstärkte Ecken
- formstabil und extrem hoch belastbar
- glatter Innenraum, leicht zu reinigen, lebensmittelecht
- beständig gegen gebräuchliche Säuren und Laugen
- temperaturbeständig von -40 °C bis +90 °C
- geräuscharmer Lauf auf Förderstrecken
- konzipiert für Regalbediengeräte
- umweltfreundlich, da voll recyclebar



Euro-Transportbehälter L × B: 400 × 300 mm					Euro-Transportbehälter L × B: 600 × 400 mm				
Höhe	mm	120	180	220	120	180	220	320	420
Inhalt	Liter	10	15	20	20	30	40	60	80
Farbe	grau	KET 54054	KET 54154	KET 54254	KET 64054	KET 64154	KET 64254	KET 64354	KET 64454
Farbe	blau	KET 54050	KET 54150	KET 54250	KET 64050	KET 64150	KET 64250	KET 64350	KET 64450
Farbe	rot	KET 54051	KET 54151	KET 54251	KET 64051	KET 64151	KET 64251	KET 64351	KET 64451
Preis		9,90	11,50	13,10	15,80	17,90	19,90	23,80	32,50

Auflage- und Verschlussdeckel		
Ausführung	400 × 300 mm	400 × 600 mm
Auflagedeckel schwarz	KETD 43 7,80	KETD 64 11,80
Verschlussdeckel schwarz	---	KETVD 11,80

Zubehör		
Fahrrahmen ABS	rot	blau
Traglast 200 kg 4 Lenkrollen ø 100 mm	FG 144 RO 49,00	FG 144 BL 49,00
Etikettenhalter aus Federstahl	KEH 1,90	



**Information, toepasbaarheid, levertijd en actuele prijzen zijn opvraagbaar bij TPSC magazijnstellingen**

TPSC magazijnstellingen - info@tpscmagazijnstellingen.nl - T. 026-3633688

Deze producten vallen onder de TPSC PRO KLANT condities. Wilt u ook TPSC-PRO-KLANT worden?

www.tpscmagazijnstellingen.nl is onderdeel van Fedo beheer / TPSC - „al sinds 2001 actief“ / van toepassing leveringsvoorwaarden TPSC



KBW 30

KBW 34



KBW 31

KBW 35

- stabile, fest verschweißte Stahlkonstruktion
- H × B × T: 1315 × 860 × 605 mm
- Fachböden mit Abrollrand
- Schrägböden bis Kastenhöhe 220 mm nutzbar
- kratzfeste Kunststoffbeschichtung in RAL 5010, Erzianblau
- mit 2 Lenk- und 2 Bockrollen, ø 100 mm
- Lenkrollen mit Feststellern gemäß EN 1757-3
- Ausstattung mit 4 Lenkrollen gegen Mehrpreis!

	Transportwagen mit geraden Böden				Transportwagen mit schrägen Böden			
Böden	4 gerade Böden				2 gerade und 2 schräge Böden			
Behälter 120 mm hoch	---	6	4	2	---	6	4	2
Behälter 220 mm hoch	---	2	4	6	---	2	4	6
Bestell-Nr.	KBW 30	KBW 31	KBW 32	KBW 33	KBW 34	KBW 35	KBW 36	KBW 37
Preis	379,-	513,-	522,-	531,-	379,-	519,-	522,-	531,-



KBW 32

KBW 36



KBW 33

KBW 37

**Informatie, toepasbaarheid, levertijd en actuele prijzen zijn opvraagbaar bij TPSC magazijnstellingen**

TPSC magazijnstellingen - info@tpscmagazijnstellingen.nl - T. 026-3633688

Deze producten vallen onder de TPSC PRO KLANT condities. Wilt u ook TPSC-PRO-KLANT worden?

www.tpscmagazijnstellingen.nl is onderdeel van Fedo beheer / TPSC - „al sinds 2001 actief“ / van toepassing leveringsvoorwaarden TPSC

# 7 Transport-Stapelkästen

## Serie VTK



### Transport-Stapelkästen (verstärkt)

- aus hochwertigem, lebensmittelechtem Polypropylen
- durch verstärkten Boden für den Transport auf Rollenbahnen geeignet
- Temperaturbeständigkeit von - 10 °C bis + 60 °C
- weitgehend beständig gegen Laugen und Säuren
- lieferbar in 3 Euro-Maßen:  
300 × 200 mm  
400 × 300 mm  
600 × 400 mm
- Bauformen: Geschlossen, mit Sichtöffnung und mit durchbrochenen Wänden
- Ausführung mit durchbrochenen Wänden nur in Rot, Blau und Grün, andere auch in Grau lieferbar
- Auflagedeckel in Gelb, Rot, Blau, Grün, Grau, Hellblau und Schwarz, Klappdeckel in Gelb, Rot, Grün, Grau, Hellblau und Schwarz lieferbar



Tragestab als Zubehör



Sichtklappen als Zubehör



Halterung für Etiketten



verrippter Boden

### Wände und Boden geschlossen

Abbildung	Kasten Außenmaße L × B × H mm	Stück pro Verpackungseinheit	Bestell-Nr. VE	Preis pro VE	Bestell-Nr. Stück	Preis pro Stück
1	300 × 200 × 120	8	VE-VTK 312 G	49,00	VTK 312 G	7,00
2	400 × 300 × 120	4	VE-VTK 411 G	45,20	VTK 411 G	12,80
3	400 × 300 × 145	4	VE-VTK 414 G	45,90	VTK 414 G	11,70
4	400 × 300 × 175	4	VE-VTK 416 G	51,00	VTK 416 G	14,20
5	400 × 300 × 210	4	VE-VTK 420 G	56,00	VTK 420 G	15,90
6	400 × 300 × 270	4	VE-VTK 422 G	65,00	VTK 422 G	18,40
7	400 × 300 × 320	4	VE-VTK 432 G	75,00	VTK 432 G	19,10
8	600 × 400 × 120	2	VE-VTK 610 G	33,60	VTK 610 G	18,90
9	600 × 400 × 145	2	VE-VTK 614 G	34,50	VTK 614 G	17,60
10	600 × 400 × 175	2	VE-VTK 616 G	39,80	VTK 616 G	22,50
11	600 × 400 × 210	2	VE-VTK 620 G	42,90	VTK 620 G	24,20
12	600 × 400 × 270	2	VE-VTK 625 G	48,00	VTK 625 G	27,00
13	600 × 400 × 320	2	VE-VTK 630 G	58,00	VTK 630 G	32,30
14	600 × 400 × 420	2	VE-VTK 642 G	67,00	VTK 642 G	37,40

### Zubehör

	Stück pro Verpackungseinheit	Bestell-Nr. VE	Preis pro VE	Bestell-Nr. Stück	Preis pro Stück
Auflagedeckel 300 × 200 mm	4	VE-VTD 32 A	12,20	VTD 32 A	3,40
Auflagedeckel 400 × 300 mm	4	VE-VTD 43 A	17,60	VTD 43 A	4,80
Auflagedeckel 600 × 400 mm	4	VE-VTD 64 A	33,30	VTD 64 A	9,00
Klappdeckel 300 × 200 mm	4	VE-VTD 32 K	17,30	VTD 32 K	5,10
Klappdeckel 400 × 300 mm	4	VE-VTD 43 K	29,70	VTD 43 K	8,60
Klappdeckel 600 × 400 mm	4	VE-VTD 64 K	44,30	VTD 64 K	11,80
Tragestange für Ausführungen 4 - 7, halboffen	10	VE-VTK-TS 400	12,70	VTK-TS 400	1,40
Tragestange für Ausführungen 10 - 14, halboffen	10	VE-VTK-TS 600	18,00	VTK-TS 600	2,00
Sichtklappe für Ausführung 5, halboffen	10	VE-VTK 421 SK	28,10	VTK 421 SK	2,40
Sichtklappe für Ausführung 6, halboffen	10	VE-VTK 427 SK	34,90	VTK 427 SK	2,80
Sichtklappe für Ausführung 11, halboffen	10	VE-VTK 621 SK	32,10	VTK 621 SK	3,00
Sichtklappe für Ausführung 12, halboffen	10	VE-VTK 627 SK	38,20	VTK 627 SK	3,50
Sichtklappe für Ausführung 13, halboffen	10	VE-VTK 632 SK	41,60	VTK 632 SK	3,80
Sichtklappe für Ausführung 14, halboffen	10	VE-VTK 642 SK	52,00	VTK 642 SK	4,20

**Informatie, toepasbaarheid, levertijd en actuele prijzen zijn opvraagbaar bij TPSC magazijnstellingen**

TPSC magazijnstellingen - info@tpscmagazijnstellingen.nl - T. 026-3633688

Deze producten vallen onder de TPSC PRO KLANT condities. Wilt u ook TPSC-PRO-KLANT worden?

www.tpscmagazijnstellingen.nl is onderdeel van Fedo beheer / TPSC - „al sinds 2001 actief“ / van toepassing leveringsvoorwaarden TPSC



Ausführung:  
Stirnseite halb offen



Ausführung:  
Wände durchbrochen,  
nicht in Grau lieferbar



Neu: Zusätzliche Ausführungen!

Größenvergleich:



## Stirnseite halb offen

Abbildung (ähnlich)	Kasten Außenmaße L x B x H mm	Stück pro Verpackungseinheit	Bestell-Nr. VE	Preis pro VE	Bestell-Nr. Stück	Preis pro Stück
4	400 x 300 x 175	4	VE-VTK 416 S	49,50	VTK 416 S	14,00
5	400 x 300 x 210	4	VE-VTK 420 S	54,00	VTK 420 S	15,40
6	400 x 300 x 270	4	VE-VTK 422 S	63,00	VTK 422 S	17,80
7	400 x 300 x 320	4	VE-VTK 320 S	73,00	VTK 320 S	18,40
10	600 x 400 x 175	2	VE-VTK 616 S	39,30	VTK 616 S	22,20
11	600 x 400 x 210	2	VE-VTK 620 S	42,40	VTK 620 S	23,90
12	600 x 400 x 270	2	VE-VTK 625 S	46,60	VTK 625 S	26,30
13	600 x 400 x 320	2	VE-VTK 630 S	56,00	VTK 630 S	31,30
14	600 x 400 x 420	2	VE-VTK 642 S	65,00	VTK 642 S	36,60

## Wände durchbrochen

Abbildung (ähnlich)	Kasten Außenmaße L x B x H mm	Stück pro Verpackungseinheit	Bestell-Nr. VE	Preis pro VE	Bestell-Nr. Stück	Preis pro Stück
1	300 x 200 x 120	8	VE-VTK 312 WD	45,40	VTK 312 WD	6,50
2	400 x 300 x 120	4	VE-VTK 411 WD	44,50	VTK 411 WD	12,60
3	400 x 300 x 145	4	VE-VTK 414 WD	46,00	VTK 414 WD	12,20
4	400 x 300 x 175	4	VE-VTK 416 WD	48,20	VTK 416 WD	13,60
5	400 x 300 x 210	4	VE-VTK 420 WD	54,00	VTK 420 WD	15,00
6	400 x 300 x 270	4	VE-VTK 422 WD	62,00	VTK 422 WD	17,20
7	400 x 300 x 320	4	VE-VTK 322 WD	68,00	VTK 322 WD	17,20
8	600 x 400 x 120	2	VE-VTK 610 WD	32,60	VTK 610 WD	18,40
9	600 x 400 x 145	2	VE-VTK 614 WD	34,60	VTK 614 WD	18,30
10	600 x 400 x 175	2	VE-VTK 616 WD	37,60	VTK 616 WD	21,20
11	600 x 400 x 210	2	VE-VTK 620 WD	41,70	VTK 620 WD	23,70
12	600 x 400 x 270	2	VE-VTK 625 WD	44,30	VTK 625 WD	25,00
13	600 x 400 x 320	2	VE-VTK 630 WD	53,00	VTK 630 WD	29,70
14	600 x 400 x 420	2	VE-VTK 642 WD	61,00	VTK 642 WD	33,80

Informatie, toepasbaarheid, levertijd en actuele prijzen zijn opvraagbaar bij TPSC magazijnstellingen

TPSC magazijnstellingen - info@tpscmagazijnstellingen.nl - T. 026-3633688

Deze producten vallen onder de TPSC PRO KLANT condities. Wilt u ook TPSC-PRO-KLANT worden?

www.tpscmagazijnstellingen.nl is onderdeel van Fedo beheer / TPSC - „al sinds 2001 actief“ / van toepassing leveringsvoorwaarden TPSC

# 7 Lagerkästen mit Sichtöffnung im Euromaß

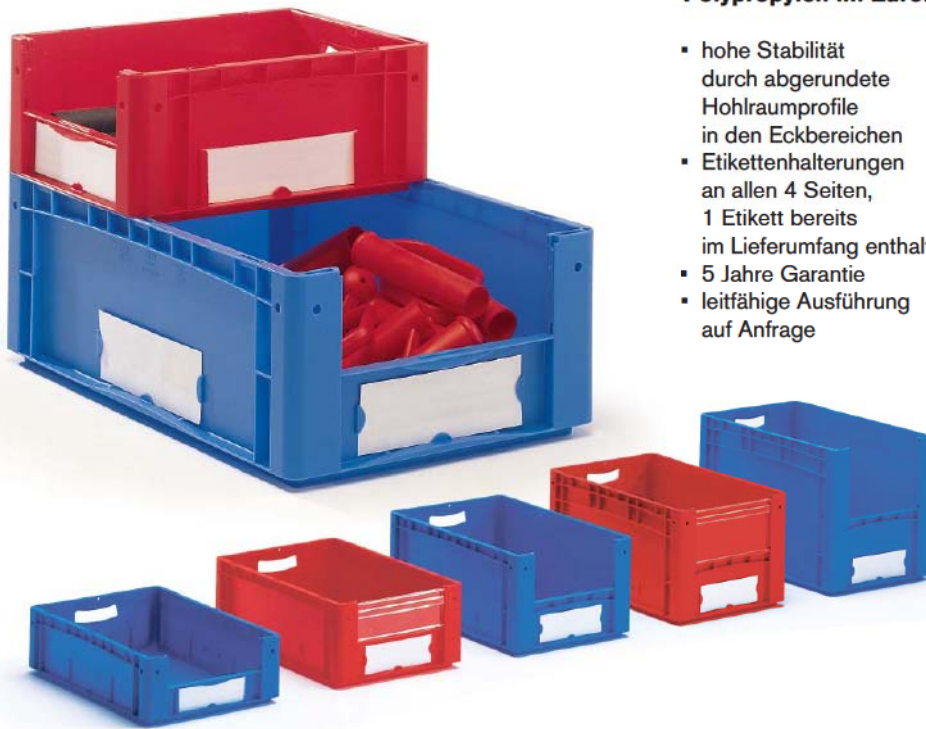

## Lagerbehälter mit Sichtöffnung aus hochwertigem Polypropylen im Euromaß mit großem Innenvolumen:

- hohe Stabilität durch abgerundete Hohlraumprofile in den Eckbereichen
- Etikettenhalterungen an allen 4 Seiten, 1 Etikett bereits im Lieferumfang enthalten
- 5 Jahre Garantie
- leitfähige Ausführung auf Anfrage
- temperaturbeständig von -20°C bis +90°C, lebensmittelecht und recycelfähig
- Sichtöffnung mit unverlierbarer Sichtscheibe aus glasklarem, unverwüstlichem Polycarbonat, verschließbar
- ergonomische Durchfassgriffe
- Grundfläche abgestimmt auf EURO-Maße  
4 Kästen 600 × 400 mm      8 Kästen 400 × 300 mm

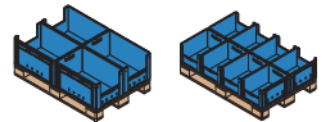

- lieferbar in 2 Farben (blau/rot), ab einer geschlossenen Abnahme von 200 Behältern ist jeder Farbton gegen Aufpreis lieferbar

Außenmaß L × B mm: 400 × 300 Innenmaß L × B mm: 368 × 268			Auflast 200 kg	Lagerkästen mit Sichtöffnung ohne Deckel		Sichtscheibe VE=10 Stück	
Höhe mm ohne /mit Deckel	Ausschnitt L × B mm	Inhalt Liter	max. Belastung kg	Bestell- Nr.	Preis pro Stück	Bestell- Nr.	Preis pro VE
170 / 188	212 × 81	16	15	XLS 4317	10,00	---	---
220 / 238	212 × 106	20,8	20	XLS 4322	11,00	XLS-S1	42,50
270 / 288	212 × 131	25,6	20	XLS 4327	11,90	XLS-S2	44,80



Außenmaß L × B mm: 600 × 400 Innenmaß L × B mm: 568 × 368			Auflast 250 kg	Lagerkästen mit Sichtöffnung ohne Deckel		Sichtscheibe VE=10 Stück	
Höhe mm ohne /mit Deckel	Ausschnitt L × B mm	Inhalt Liter	max. Belastung kg	Bestell- Nr.	Preis pro Stück	Bestell- Nr.	Preis pro VE
170 / 188	274 × 81	34	15	XLS 6417	16,20	---	---
220 / 238	274 × 106	44,3	15	XLS 6422	17,80	XLS-S3	47,20
270 / 288	274 × 131	54,5	15	XLS 6427	19,10	XLS-S4	52,00
320 / 338	274 × 156	64,8	20	XLS 6432	20,50	XLS-S5	55,00
420 / 438	274 × 206	85,3	20	XLS 6442	28,20	XLS-S6	60,00

### Zubehör Sichtscheibe

Staubschutz aus unverwüstlichem Polycarbonat, unverlierbar mit dem Behälter verbunden, im Stapel zu öffnen.

### Weiteres Zubehör:

#### Transportroller



aus glasfaserverstärktem Polyamid, 4 Lenkrollen ø 100 mm (Kunststoff), Tragfähigkeit bis 250 kg. Abmessung: 620 × 420 mm

Bestell-Nr.	Preis pro Stück
XL-TR 64	56,00



#### Tragegange

aus schwarzem Kunststoff, erleichtert das Tragen und Handling, leichte Montage durch Anschrauben.

Tragegange für Kastenmaß	Bestell- Nr.	Preis pro Stück
400 × 300 mm	XLS-T43	1,30
600 × 400 mm	XLS-T64	1,40



#### Kombideckel

bieten Schutz vor Verschmutzung. Die Stapelfähigkeit bleibt erhalten. Nur für Lagerkästen mit Sichtöffnung.

Kombideckel für Kastenmaß	Bestell- Nr.	Preis pro VE VE = 5 Stück
400 × 300 mm	XLS-K43	32,30
600 × 400 mm	XLS-K64	49,90

Bei Ihrer Bestellung bitte stets die gewünschte Standardfarbe (rot oder blau) angeben! Ab 200 Stück weitere Farben auf Anfrage.

**Informatie, toepasbaarheid, levertijd en actuele prijzen zijn opvraagbaar bij TPSC magazijnstellingen**

TPSC magazijnstellingen - info@tpscmagazijnstellingen.nl - T. 026-3633688

Deze producten vallen onder de TPSC PRO KLANT condities. Wilt u ook TPSC-PRO-KLANT worden?

www.tpscmagazijnstellingen.nl is onderdeel van Fedo beheer / TPSC - „al sinds 2001 actief“ / van toepassing leveringsvoorwaarden TPSC



# Stapelbehälter im Euromaß mit anscharniertem Klappdeckel

# 7

## Stapelbehälter aus hochwertigem Polypropylen für den vielfältigen Einsatz:

Mit anscharniertem Klappdeckel, als Versandbehälter umreifbar.

Temperaturbeständig von -20°C bis +90°C, lebensmittelecht und recycelfähig.

Geschlossene Ausführungen in Blau und z. T. in Rot lieferbar, durchbrochene Ausführungen nur in Blau!

Bei gleichzeitiger Abnahme von 200 Behältern ist jeder Farbton gegen Aufpreis lieferbar.



Ergonomische Durchfassgriffe in den Stirnseiten, auf Anfrage auch in den Längsseiten.



Beleghalterung für Papier bzw. Karton in der Größe 210 x 74 mm auf allen Seiten

Grundfläche abgestimmt auf

**EURO-Maß**  
1200 x 800 mm



Außenmaß L x B mm: 200 x 150 Innenmaß L x B mm: 168 x 118			EURO-Stapelbehälter ohne Deckel				EURO-Stapelbehälter mit Deckel					
Höhe mm ohne / mit Deckel	Inhalt		max. Belastung		geschlossen		durchbrochen		geschlossen		durchbrochen	
	geschl.	durchbr.	geschl.	durchbr.	Best.-Nr.	Preis	Best.-Nr.	Preis	Best.-Nr.	Preis	Best.-Nr.	Preis
120 / 138	2,2 Liter	----	10 kg	----	XL 2112	4,20	----	----	XLD 2112	7,40	----	----
nur in Blau lieferbar												
Außenmaß L x B mm: 300 x 200 Innenmaß L x B mm: 268 x 168			EURO-Stapelbehälter ohne Deckel				EURO-Stapelbehälter mit Deckel					
Höhe mm ohne / mit Deckel	Inhalt		max. Belastung		geschlossen		durchbrochen		geschlossen		durchbrochen	
	geschl.	durchbr.	geschl.	durchbr.	Best.-Nr.	Preis	Best.-Nr.	Preis	Best.-Nr.	Preis	Best.-Nr.	Preis
120 / 138	5 Liter	----	15 kg	----	XL 3212	6,50	----	----	XLD 3212	12,00	----	----
nur in Blau lieferbar												
Außenmaß L x B mm: 400 x 300 Innenmaß L x B mm: 368 x 268			Auflast 250 kg		EURO-Stapelbehälter ohne Deckel				EURO-Stapelbehälter mit Deckel			
Höhe mm ohne / mit Deckel	Inhalt		max. Belastung		geschlossen		durchbrochen		geschlossen		durchbrochen	
	geschl.	durchbr.	geschl.	durchbr.	Best.-Nr.	Preis	Best.-Nr.	Preis	Best.-Nr.	Preis	Best.-Nr.	Preis
120 / 138	11,2 Liter	9,8 Liter	30 kg	35 kg	XL 4312	8,90	----	----	XLD 4312	17,90	----	----
170 / 188	16,0 Liter	14,6 Liter	30 kg	35 kg	XL 4317	9,80	XL 4318	9,70	XLD 4317	18,80	XLD 4318	18,70
220 / 238	20,8 Liter	19,3 Liter	30 kg	35 kg	XL 4322	10,80	XL 4323	10,60	XLD 4322	19,80	XLD 4323	19,60
270 / 288	25,6 Liter	24,1 Liter	30 kg	35 kg	XL 4327	11,70	XL 4328	11,40	XLD 4327	20,60	XLD 4328	20,30
Außenmaß L x B mm: 600 x 400 Innenmaß L x B mm: 568 x 368			Auflast 300 kg		EURO-Stapelbehälter ohne Deckel				EURO-Stapelbehälter mit Deckel			
Höhe mm ohne / mit Deckel	Inhalt		max. Belastung		geschlossen		durchbrochen		geschlossen		durchbrochen	
	geschl.	durchbr.	geschl.	durchbr.	Best.-Nr.	Preis	Best.-Nr.	Preis	Best.-Nr.	Preis	Best.-Nr.	Preis
120 / 138	23,8 Liter	20,9 Liter	15 kg	35 kg	XL 6412	14,90	----	----	XLD 6412	26,10	----	----
170 / 188	34,0 Liter	31,1 Liter	15 kg	35 kg	XL 6417	15,80	XL 6418	15,10	XLD 6417	27,00	XLD 6418	26,30
220 / 238	44,3 Liter	41,3 Liter	15 kg	35 kg	XL 6422	17,50	XL 6423	16,70	XLD 6422	28,70	XLD 6423	27,90
270 / 288	54,5 Liter	51,6 Liter	15 kg	35 kg	XL 6427	18,80	XL 6428	18,00	XLD 6427	30,00	XLD 6428	29,20
320 / 338	64,8 Liter	61,8 Liter	20 kg	35 kg	XL 6432	20,10	XL 6433	19,40	XLD 6432	31,30	XLD 6433	30,60
420 / 438	85,3 Liter	82,3 Liter	20 kg	35 kg	XL 6442	27,60	XL 6443	26,80	XLD 6442	38,80	XLD 6443	38,00

Informatie, toepasbaarheid, levertijd en actuele prijzen zijn opvraagbaar bij TPSC magazijnstellingen

TPSC magazijnstellingen - info@tpscmagazijnstellingen.nl - T. 026-3633688

Deze producten vallen onder de TPSC PRO KLANT condities. Wilt u ook TPSC-PRO-KLANT worden?

www.tpscmagazijnstellingen.nl is onderdeel van Fedo beheer / TPSC - „al sinds 2001 actief“ / van toepassing leveringsvoorwaarden TPSC

\*\*\* NEU \*\*\*

# Fahrrahmen für Transportbehälter

Traglast bis 350 kg

## Fahrrahmen aus Winkeleisen

- Traglast 350 kg
- aus Winkeleisen 35 × 35 × 4 mm
- Radausstattung: 4 kugelgelagerte Lenkrollen, ø 125 mm mit TPE-Bereifung auf Kunststofffelge  
2 Lenkrollen mit Totalfeststellern
- Lackierung: Pulverbeschichtung, standardmäßig in RAL 5010, Enzianblau



**für 1 Transportstapelkasten, 600 × 400 mm**  
lichtes Rahmenmaß 610 × 410 mm

Bestell-Nr. FG 120  
€ 89,-

**für 2 Transportstapelkästen, 600 × 400 mm**  
lichtes Rahmenmaß 810 × 610 mm

Bestell-Nr. FG 122  
€ 99,-

Sonderanfertigungen in anderen Abmessungen auf Anfrage!



Lieferung aller Geräte ohne Kästen!

**TAUROTRADE®**  
BETRIEBSEINRICHTUNGEN

**3**  
Jahre  
Qualitätsgarantie



## Transportroller aus HDPE-Kunststoff

- Traglast 300 kg bei gleichmäßig verteilter Last
- Rollen aus thermoplastischem Gummi, ø 100 mm, wahlweise mit 4 Lenkrollen oder 2 Lenk- und 2 Bockrollen
- Lieferung erfolgt zerlegt, einfache Montage der Rollen mit Anschraubplatten und 16 Schrauben
- Ausführungen in 610 × 410 mm und 810 × 610 mm, jeweils in den Farben Feuerrot, RAL 3000 oder Lichtblau, RAL 5012

Ausführung	Feuerrot	Lichtblau	Preis
610 × 410 mm, 4 Lenkrollen	TPR 6403	TPR 6405	49,-
610 × 410 mm, 2 Lenk- u. 2 Bockrollen	TPR 6223	TPR 6225	47,-
810 × 610 mm, 4 Lenkrollen	TPR 8403	TPR 8405	59,-
810 × 610 mm, 2 Lenk- u. 2 Bockrollen	TPR 8223	TPR 8225	57,-

## Fahrrahmen aus hochfestem ABS-Kunststoff

- Traglast 250 kg bei gleichmäßig verteilter Last
- liches Rahmenmaß: 607 × 407 mm
- Radausstattung: 4 kugelgelagerte Lenkrollen, ø 100 mm mit spurfreien Vollgummireifen auf Kunststofffelge



## Mit farblicher Gestaltung organisiert arbeiten!



Ausführung	Bestell-Nr.	Preis
Kunststoffrahmen in Blau	FG 144 BL	49,-
Kunststoffrahmen in Rot	FG 144 RO	49,-
Kunststoffrahmen in Gelb	FG 144 GL	49,-
Kunststoffrahmen in Grün	FG 144 GR	49,-
Kunststoffrahmen in Orange	FG 144 OR	49,-

**Informatie, toepasbaarheid, levertijd en actuele prijzen zijn opvraagbaar bij TPSC magazijnstellingen**

TPSC magazijnstellingen - info@tpscmagazijnstellingen.nl - T. 026-3633688

Deze producten vallen onder de TPSC PRO KLANT condities. Wilt u ook TPSC-PRO-KLANT worden?

www.tpscmagazijnstellingen.nl is onderdeel van Fedo beheer / TPSC - „al sinds 2001 actief“ / van toepassing leveringsvoorwaarden TPSC



### Technische Pluspunkte:

- Auch diese Wagen kommen als fertige Geräte bei Ihnen an. Sie können sie ohne Montage-Aufwand sofort einsetzen.
- Hergestellt in einer kräftigen Stahlrohr-Konstruktion, Rohr- $\varnothing$  27 mm
- Tragende Rahmen aus Winkelstahl  
Ladefläche aus Multiplexholz  
Die Bordkante von 15 mm bietet einen sicheren Halt für die Kunststoffbehälter.
- Lackierung:  
Lösungsmittelfreie Pulverbeschichtung  
Standardfarbe RAL 5010, Enzianblau  
9 andere RAL-Farben ohne Mehrpreis.
- Radausstattungen:  
4 Radausstattungen mit  $\varnothing$  125 und 160 mm

**ROTAURO**<sup>®</sup>  
TRANSPORTGERÄTE

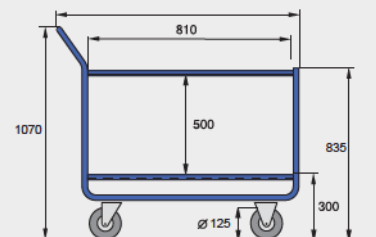
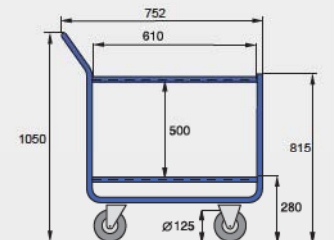

4 Radausstattungen Traglast 300 kg		Kleine Ausführung Für 2 x 1 Kasten 600 x 400 mm	Große Ausführung Für 2 x 2 Kästen 600 x 400 mm
Rad- $\varnothing$ 125 mm Kunststoff-Felge	TPE, grau Kugellager	220-12 VR 199,-	240-12 VR 225,-
Rad- $\varnothing$ 125 mm Polyamid-Felge	Elastik, schwarz Kugellager	220-12 EK 229,-	240-12 EK 255,-
Rad- $\varnothing$ 125 mm Polyamid-Rad	Polyamid-Rad Rollenlager	220-12 PR 209,-	240-12 PR 235,-
Rad- $\varnothing$ 160 mm Kunststoff-Felge	TPE, grau Kugellager	nicht lieferbar	240-16 VR 245,-

**Informatie, toepasbaarheid, levertijd en actuele prijzen zijn opvraagbaar bij TPSC magazijnstellingen**

TPSC magazijnstellingen - [info@tpscmagazijnstellingen.nl](mailto:info@tpscmagazijnstellingen.nl) - T. 026-3633688

Deze producten vallen onder de TPSC PRO KLANT condities. Wilt u ook TPSC-PRO-KLANT worden?

# 7

## Etagenwagen Serie 620 passend für Normkästen, Traglast bis 500 kg



Bestell-Nr. EK 62128

€ **619,-**

Preis ohne Normkästen

### Technische Pluspunkte:

Stabile Stahlschweißkonstruktion, sofort einsatzbereit

- Rahmen: Winkelstahl, 35 × 35 × 4 mm
- Bügel: Stahlrohr, ø 34 mm
- Ladeflächen: Multiplexholz, vergütet, 20 mm hohe Bordkante
- Lackierung: Umweltfreundliche Pulverbeschichtung
- Farbe: Standardmäßig RAL 5010, Enzianblau, 9 andere Farben ohne Mehrpreis
- Räder: 4 Radausstattungen mit ø 200 mm  
Lufträder mit ø 220 mm  
spurfreie Ausführungen gegen Mehrpreis

Lufträder bis 500 kg Traglast oder elektrisch leitfähige Rollen auf Anfrage

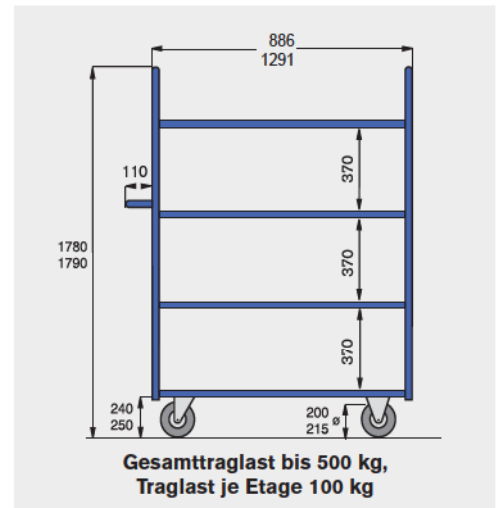

3 Ladeflächen-Größen 5 Radausstattungen		800 × 600		1200 × 600		1200 × 800	
		Traglast 500 kg VR 6286 469,-	Traglast 500 kg VR 62126 505,-	Traglast 500 kg EK 62126 569,-	Traglast 500 kg PP 62126 575,-	Traglast 500 kg PK 62126 609,-	Traglast 500 kg PK 62128 659,-
Standard- Ausführung universell einsetzbar leichter Lauf	Lauffläche: TPE Radkörper: Kunststoff Radnabe: Kugellager	Traglast 500 kg VR 6286 469,-	Traglast 500 kg VR 62126 505,-	Traglast 500 kg EK 62126 569,-	Traglast 500 kg PP 62126 575,-	Traglast 500 kg PK 62126 609,-	Traglast 500 kg VR 62128 549,-
Für hohe Lasten, geringer Rollwiderstand bei hoher Haltbarkeit	Lauffläche: Elastik Radkörper: Polyamid Radnabe: Kugellager	Traglast 500 kg EK 6286 539,-	Traglast 500 kg EK 62126 569,-	Traglast 500 kg EK 62126 569,-	Traglast 500 kg PP 62126 575,-	Traglast 500 kg PK 62126 609,-	Traglast 500 kg EK 62128 619,-
Gut für Nassbereiche, geringer Rollwiderstand, chemikalienbeständig	Lauffläche: Polyamid Radkörper: Polyamid Radnabe: Kugellager	Traglast 500 kg PP 6286 545,-	Traglast 500 kg PP 62126 575,-	Traglast 500 kg PP 62126 575,-	Traglast 500 kg PP 62126 575,-	Traglast 500 kg PK 62126 609,-	Traglast 500 kg PP 62128 625,-
Bodenschonend bei sehr geringem Rollwiderstand, chemikalienbeständig	Lauffläche: Polyurethan Radkörper: Polyamid Radnabe: Kugellager	Traglast 500 kg PK 6286 579,-	Traglast 500 kg PK 62126 609,-	Traglast 500 kg PK 62126 609,-	Traglast 500 kg PK 62126 609,-	Traglast 500 kg PK 62126 609,-	Traglast 500 kg PK 62128 659,-
Für unebene Böden und Einsatz im Freien, für empfindliche Ladegüter	Lauffläche: Luftreifen Radkörper: Stahlblech Radnabe: Kugellager	Traglast 350 kg LL 6286 635,-	Traglast 350 kg LL 62126 669,-	Traglast 350 kg LL 62126 669,-	Traglast 350 kg LL 62126 669,-	Traglast 350 kg LL 62126 669,-	Traglast 350 kg LL 62128 715,-

Mit Totalfeststellern an den Lenkrollen gem. EN 1757-3

**Informatie, toepasbaarheid, levertijd en actuele prijzen zijn opvraagbaar bij TPSC magazijnstellingen**

TPSC magazijnstellingen - info@tpscmagazijnstellingen.nl - T. 026-3633688

Deze producten vallen onder de TPSC PRO KLANT condities. Wilt u ook TPSC-PRO-KLANT worden?

www.tpscmagazijnstellingen.nl is onderdeel van Fedo beheer / TPSC - „al sinds 2001 actief“ / van toepassing leveringsvoorwaarden TPSC



Beispiel für gemischte Stapel mit Kästen der Serie PLK

### Drehlagerkästen Serie DLK - die Flexiblen

- kompatibel zur Serie PLK
- stapelbar oder nestbar durch Drehung um 180°
- mit glattem Boden, Rippenboden auf Anfrage lieferbar
- hergestellt aus hochwertigem Polypropylen, entsprechend den Bestimmungen des Lebensmittelgesetzes
- Standardfarben: Rot, Gelb, Grün, Blau und Grau
- Auflagedeckel als Zubehör, Fixierung mittels Gurtband oder Kunststoff-Plomben



Abbildung	Kasten Aussenmaße L × B × H mm	Stück pro Verpackungseinheit	Bestell-Nr. VE	Preis pro VE	Bestell-Nr. Stück	Preis pro Stück
1	328 × 210 × 150	10	VE-DLK 2C	63,00	DLK 2C	6,60
2	328 × 210 × 200	10	VE-DLK 2	80,00	DLK 2	8,30
3	480 × 312 × 200	10	VE-DLK 1C	141,00	DLK 1C	14,60
4	480 × 312 × 300	6	VE-DLK 1	120,00	DLK 1	20,30
Zubehör		Stück pro Verpackungseinheit	Bestell-Nr. VE	Preis pro VE	Bestell-Nr. Stück	Preis pro Stück
Auflagedeckel für Kasten 1 und 2		10	VE-DLKD 2	97,00	DLKD 2	10,20
Auflagedeckel für Kasten 3 und 4		10	VE-DLKD 1	205,00	DLKD 1	21,30
Plomben		500	VE-PLOMBE	57,00	PLOMBE	0,20
Etiketten		24	VE-DLK-ETIK	4,50	DLK-ETIK	0,20

**Informatie, toepasbaarheid, levertijd en actuele prijzen zijn opvraagbaar bij TPSC magazijnstellingen**

TPSC magazijnstellingen - info@tpscmagazijnstellingen.nl - T. 026-3633688

Deze producten vallen onder de TPSC PRO KLANT condities. Wilt u ook TPSC-PRO-KLANT worden?

www.tpscmagazijnstellingen.nl is onderdeel van Fedo beheer / TPSC - „al sinds 2001 actief“ / van toepassing leveringsvoorwaarden TPSC

# 7 Drehstapelbehälter

## Serie DTK



### Drehstapelbehälter Serie DTK - die Flexiblen

- kompatibel zu den Serien TK und VTK
- stapelbar oder nestbar durch Drehung um 180°
- hergestellt aus hochwertigem Polypropylen, entsprechend den Bestimmungen des Lebensmittelgesetzes
- Standardfarben: Rot, Grün, Blau und Grau
- schwarze Auflagedeckel als Zubehör, Plomben wie Serie DLK

Beispiel für gemischte Stapel mit Kästen der Serien TK und VTK



Abbildung	Kasten Außenmaße L × B × H mm	Stück pro Verpackungseinheit	Bestell-Nr. VE	Preis pro VE	Bestell-Nr. Stück	Preis pro Stück
1	600 × 400 × 210	2	VE-DTK 621	46,50	DTK 621	24,20
2	600 × 400 × 270	2	VE-DTK 627	52,00	DTK 627	27,00
3	600 × 400 × 320	2	VE-DTK 632	62,00	DTK 632	32,30
4	600 × 400 × 420	2	VE-DTK 642	72,00	DTK 642	37,40
Zubehör		Stück pro Verpackungseinheit	Bestell-Nr. VE	Preis pro VE	Bestell-Nr. Stück	Preis pro Stück
Auflagedeckel 600 × 400 mm		4	VE-DTKD	52,00	DTKD	10,70
Etiketten für Ausführung 1, 45 mm hoch		50	VE-DTKE 45	11,60	DTKE 45	0,50
Etiketten für Ausführung 2 und 3, 60 mm hoch		50	VE-DTKE 60	12,20	DTKE 60	0,50
Etiketten für Ausführung 4, 74 mm hoch		50	VE-DTKE 74	12,80	DTKE 74	0,40

**Informatie, toepasbaarheid, levertijd en actuele prijzen zijn opvraagbaar bij TPSC magazijnstellingen**

TPSC magazijnstellingen - info@tpscmagazijnstellingen.nl - T. 026-3633688

Deze producten vallen onder de TPSC PRO KLANT condities. Wilt u ook TPSC-PRO-KLANT worden?

www.tpscmagazijnstellingen.nl is onderdeel van Fedo beheer / TPSC - „al sinds 2001 actief“ / van toepassing leveringsvoorwaarden TPSC

# Einsatzkästen Serie DTK

## Drehstapelbehälter Serie LB

# 7

### Einsatzkästen Serie TKE

- geeignet für Kästen 600 × 400 mm der Serien TK, VTK und DTK
- stapelbar, leicht zu handhaben durch angeschrägte Griffbereiche
- hergestellt aus hochwertigem Polypropylen, entsprechend den Bestimmungen des Lebensmittelgesetzes
- Farbe: Anthrazit
- Trennwände als Zubehör



Abbildung	Kasten Aussenmaße L × B × H mm	Stück pro Verpackungseinheit	Bestell-Nr. VE	Preis pro VE	Bestell-Nr. Stück	Preis pro Stück
1	546 × 173 × 80	4	VE-TKE 601	26,60	TKE 601	6,90
2	346 × 273 × 80	4	VE-TKE 602	26,20	TKE 602	6,70
3	273 × 173 × 80	8	VE-TKE 603	31,30	TKE 603	4,00
Zubehör		Stück pro Verpackungseinheit	Bestell-Nr. VE	Preis pro VE	Bestell-Nr. Stück	Preis pro Stück
Trennwand für Ausführung 1 und 3		10	VE-TKET 6010	9,60	TKET 601	1,10
Trennwand für Ausführung 2		10	VE-TKET 6012	10,60	TKET 602	1,20

### Drehstapelbehälter Serie LB

- stapelbar oder nestbar durch Drehung um 180°
- hergestellt aus hochwertigem Polypropylen, entsprechend den Bestimmungen des Lebensmittelgesetzes
- Standardfarben: Rot, Grün, Gelb, Blau und Grau
- Auflagedeckel als Zubehör



Abbildung	Kasten Aussenmaße L × B × H mm	Stück pro Verpackungseinheit	Bestell-Nr. VE	Preis pro VE	Bestell-Nr. Stück	Preis pro Stück
1	600 × 400 × 250	5	VE-LB 6040	95,00	LB 6040	19,60
2	650 × 450 × 280	5	VE-LB 6545	115,00	LB 6545	23,70
3	600 × 400 × 350	5	VE-LBDB	147,00	LBDB	31,20
Zubehör		Stück pro Verpackungseinheit	Bestell-Nr. VE	Preis pro VE	Bestell-Nr. Stück	Preis pro Stück
Auflagedeckel für Ausführung 1		5	VE-LB 6040 D	37,70	LB 6040 D	8,10
Auflagedeckel für Ausführung 3		5	VE-LBDB D	46,40	LBDB D	11,50

Informatie, toepasbaarheid, levertijd en actuele prijzen zijn opvraagbaar bij TPSC magazijnstellingen

TPSC magazijnstellingen - info@tpscmagazijnstellingen.nl - T. 026-3633688

Deze producten vallen onder de TPSC PRO KLANT condities. Wilt u ook TPSC-PRO-KLANT worden?

www.tpscmagazijnstellingen.nl is onderdeel van Fedo beheer / TPSC - „al sinds 2001 actief“ / van toepassing leveringsvoorwaarden TPSC

# 7 Mehrweg-Behälter

die perfekten Allrounder

## Stapelbarer Mehrwegbehälter aus hochwertigem Polypropylen für den vielfältigen Einsatz:

- Grundfläche abgestimmt auf EURO-Maße Palettenmaß 1200 × 800 mm
- serienmäßig mit fest am Behälter verbundenem Klappdeckel, der verplombt werden kann
- lieferbar in der Farbe taubenblau, ab einer geschlossenen Abnahme von 200 Behältern ist jeder Farbton gegen Aufpreis lieferbar
- ergonomisch ausgeformte Griffe
- leitfähige Ausführung auf Anfrage
- temperaturbeständig von -20°C bis +90°C, lebensmittelecht und recycelfähig
- Garantie 5 Jahre

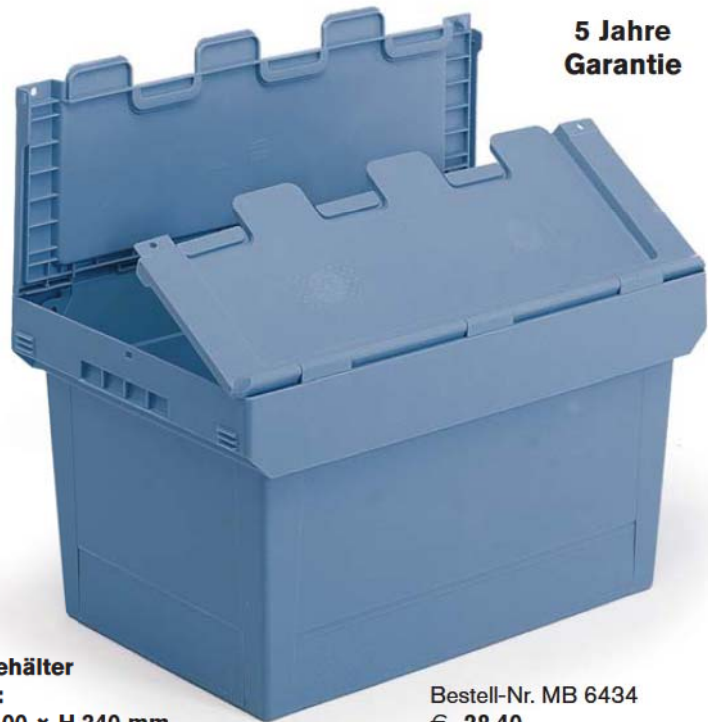

**5 Jahre Garantie**

**Mehrwegbehälter**  
**Außenmaß:**  
**L 610 × B 400 × H 340 mm**

Bestell-Nr. MB 6434  
 € 28,40

- der angeraute Boden und abgerundete Kanten gewährleisten optimale Laufeigenschaften auf Förderanlagen und in Durchlaufregalen



- glatte Innenwände garantieren 100%ige Ausnutzung des Innenvolumens



- eingelassene Etiketten- und Noppenfelder an 4 Seiten für problemloses Beschriften



### Zubehör für Mehrwegbehälter:



**Transportroller für 610 × 400 mm**  
 mit eingelegtem Stülpedeckel für optimale Stapelarretierung.  
**Traglast 250 kg**  
 Auf Anfrage auch für Behälter 810 × 400 mm

Bestell-Nr. MB-TR 64  
 Preis / Stück 64,00



**Plombe** mit Abreiblasche sichert den Deckel während des Transports. Sie erlaubt die Kontrolle eines unbefugten Zugriffs (Verp.-Einheit 500 Stück)

Bestell-Nr. MB-P1  
 Preis / VE 23,10



**Etikettentasche** aus transparentem entspiegelten Kunststoff; robuste Ausführung zum Aufkleben.  
 L × B: 175 × 105 mm (Verp.-Einheit 10 Stück)

Bestell-Nr. MB-ET  
 Preis / VE 19,80



**Bügel für DIN A4 Hängemappen**  
 2 Schienen werden an den Innenseiten eingesetzt.  
**Nur für Behälter 610 × 400 mm ab Höhe 340 mm**

Bestell-Nr. MB-BHM  
 Preis / Paar 4,50



**Schließsystem**  
 2 Schlösser inkl. 4 gleichschließenden Schlüsseln. Generalschlüsselsystem und Schnappschlösser auf Anfrage.

Bestell-Nr. MB-ZS  
 Preis 25,10

**Information, toepasbaarheid, levertijd en actuele prijzen zijn opvraagbaar bij TPSC magazijnstellingen**

TPSC magazijnstellingen - info@tpscmagazijnstellingen.nl - T. 026-3633688

Deze producten vallen onder de TPSC PRO KLANT condities. Wilt u ook TPSC-PRO-KLANT worden?

www.tpscmagazijnstellingen.nl is onderdeel van Fedo beheer / TPSC - „al sinds 2001 actief“ / van toepassing leveringsvoorwaarden TPSC



# Mehrweg-Behälter

die perfekten Allrounder

# 7



Ausführung  
310 × 200 mm  
in 1 Höhe lieferbar

Ausführung  
410 × 300 mm  
in 4 Höhen lieferbar

Ausführung  
610 × 400 mm  
in 5 Höhen lieferbar

Ausführung  
810 × 400 mm  
in 2 Höhen lieferbar

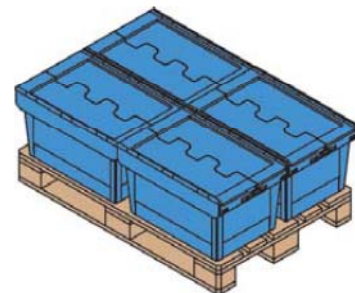

Auf Euro-Paletten  
abgestimmte Außenmaße

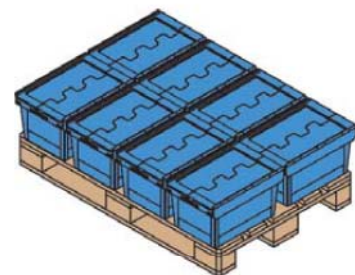

Leere Behälter werden  
platzsparend ineinander  
gestapelt.

Behälterhöhe mm	Inhalt Liter	max. Last kg	Auflast kg	Bestell-Nr.	Preis
--------------------	-----------------	-----------------	---------------	-------------	-------

**Ausführung L × B oben: 310 × 200 mm** Grundfläche L × B: 218 × 140 mm

170	4,6	15	100	MB 3217	13,00
-----	-----	----	-----	---------	-------

**Ausführung L × B oben: 410 × 300 mm** Grundfläche L × B: 318 × 240 mm

190	13	14	150	MB 4319	16,90
240	17	20	150	MB 4324	18,10
290	21	25	150	MB 4329	19,40
340	25	25	150	MB 4334	20,50

**Ausführung L × B oben: 610 × 400 mm** Grundfläche L × B: 505 × 335 mm

190	27	25	200	MB 6419	24,70
240	36	30	200	MB 6424	25,80
290	45	30	200	MB 6429	27,20
340	54	35	200	MB 6434	28,40
440	72	35	200	MB 6444	30,80

**Ausführung L × B oben: 810 × 400 mm** Grundfläche L × B: 705 × 331 mm

340	74	35	200	MB 8434	39,00
440	99	35	200	MB 8444	40,90

**Ausführung L × B oben: 800 × 600 mm** Grundfläche L × B: 689 × 507 mm

353	115	50	300	MB 8635	62,00
453	154	50	300	MB 8645	65,00

**Information, toepasbaarheid, levertijd en actuele prijzen zijn opvraagbaar bij TPSC magazijnstellingen**

TPSC magazijnstellingen - info@tpscmagazijnstellingen.nl - T. 026-3633688

Deze producten vallen onder de TPSC PRO KLANT condities. Wilt u ook TPSC-PRO-KLANT worden?

www.tpscmagazijnstellingen.nl is onderdeel van Fedo beheer / TPSC - „al sinds 2001 actief“ / van toepassing leveringsvoorwaarden TPSC

# 7 Kunststoffbehälter Serie 110

elastisch, bruchsteker, stoß- und slagfest

## Pluspunke:

- chemisch und thermisch hochbeständig
- elastisch, bruchsteker, stoß- und slagfest
- geräuscharm u. korrosionsfrei
- glatte, abriebste Oberfläche
- physiologisch unbedenklich, lebensmittelbeständig



Außenmaße 445 x 345 x 90 mm  
Innenmaße 410 x 310 x 87 mm  
Gewicht ca. 0,64 kg  
Inhalt 10 Liter  
Material Polypropylen

Bestell-Nr. 1201      Preis 13,90



Außenmaße 562 x 355 x 64 mm  
Innenmaße 502 x 308 x 61 mm  
Gewicht ca. 0,64 kg  
Inhalt 9 Liter  
Material Polypropylen

Bestell-Nr. 1202      Preis 14,20



Außenmaße 460 x 328 x 202 mm  
Innenmaße 394 x 295 x 199 mm  
Gewicht ca. 1,25 kg  
Inhalt 23 Liter  
Material HD Polyethylen

Bestell-Nr. 1100      Preis 18,40



Außenmaße 550 x 450 x 163 mm  
Innenmaße 480 x 410 x 160 mm  
Gewicht ca. 1,74 kg  
Inhalt 31 Liter  
Material HD Polyethylen

Bestell-Nr. 1104      Preis 19,90



Außenmaße 600 x 355 x 210 mm  
Innenmaße 530 x 315 x 207 mm  
Gewicht ca. 1,80 kg  
Inhalt 35 Liter  
Material HD Polyethylen

Bestell-Nr. 1101      Preis 24,60



Außenmaße 668 x 445 x 122 mm  
Innenmaße 602 x 408 x 119 mm  
Gewicht ca. 1,9 kg  
Inhalt 28 Liter  
Material HD Polyethylen

Bestell-Nr. 1102      Preis 24,40



Außenmaße 660 x 450 x 225 mm  
Innenmaße 602 x 408 x 221 mm  
Gewicht ca. 2,35 kg  
Inhalt 50 Liter  
Material HD Polyethylen

Bestell-Nr. 1103      Preis 27,60



Außenmaße 668 x 452 x 412 mm  
Innenmaße 602 x 408 x 408 mm  
Gewicht ca. 3,66 kg  
Inhalt 96 Liter  
Material Polypropylen

Bestell-Nr. 1108      Preis 43,00



Deckel, passend für die Kästen 1102, 1103 u. 1108

Gewicht ca. 0,97 kg  
Material Polystyrol

Bestell-Nr. 238      Preis 14,60



Deckel, passend für den Kasten 1100

Gewicht ca. 0,41 kg  
Material Polystyrol

Bestell-Nr. 201      Preis 9,80



Etikettenhalter für alle Behälter mit Außenrippen

Material Federstahl, verzinkt

Bestell-Nr. F 4200      Preis 2,00

In Weiß/Natur oder Grau lieferbar.

**Bei Bestellung bitte die Ausführung angeben!**

Beschriftung ist möglich per Heißprägung ab 50 St. per Siebdruck ab 100 St.

**Informatie, toepasbaarheid, levertijd en actuele prijzen zijn opvraagbaar bij TPSC magazijnstellingen**

TPSC magazijnstellingen - info@tpscmagazijnstellingen.nl - T. 026-3633688

Deze producten vallen onder de TPSC PRO KLANT condities. Wilt u ook TPSC-PRO-KLANT worden?

www.tpscmagazijnstellingen.nl is onderdeel van Fedo beheer / TPSC - „al sinds 2001 actief“ / van toepassing leveringsvoorwaarden TPSC

# Mehrzweck-Behälter aus Kunststoff und Universal-Rundbehälter

# 7

## Mehrzweckbehälter, 60 und 90 Liter Inhalt

- aus sehr stabilem Polypropylen
- vielseitig einsetzbar
- mit 2 handgerechten Tragegriffen
- platzsparend zu stapeln
- passende Deckel als Zubehör
- Fahrwagen in 2 Ausführungen als Zubehör, für harte Böden mit weichen Rollen, für weiche Böden mit harten Rollen



## Aufkleber-Satz für Mehrzweck-Behälter

Bestell-Nr MBLB  
€ 17,-



Inhalt Liter	Breite mm	Tiefe mm	Höhe mm	grün Bestell-Nr.	rot Bestell-Nr.	gelb Bestell-Nr.	blau Bestell-Nr.	grau Bestell-Nr.	Preis
60	560	280	590	MZB 601	MZB 602	MZB 603	MZB 604	MZB 605	33,00
90	490	490	610	MZB 901	MZB 902	MZB 903	MZB 904	MZB 905	49,00

## Fahrwagen, dunkelgrau

für Behälter Liter	weiche Rollen Bestell-Nr.	harte Rollen Bestell-Nr.	Preis
60	FWW 60	FWH 60	34,00
90	FWW 90	FWH 90	37,00

## Deckel

Inhalt Liter	grün Bestell-Nr.	rot Bestell-Nr.	gelb Bestell-Nr.	blau Bestell-Nr.	grau Bestell-Nr.	Preis
60	MBD 601	MBD 602	MBD 603	MBD 604	MBD 605	22,00
90	MBD 901	MBD 902	MBD 903	MBD 904	MBD 905	26,00

## Universal-Rundbehälter

- aus zähem, dickwandigem Polypropylen, recycelbar
- in naturfarbener Ausführung lebensmittelecht
- UV-stabil und langlebig
- variabel einsetzbar
- mit 2 stabilen, handgerechten Tragegriffen
- platzsparend zu stapeln
- innen und außen glatte Oberflächen, daher leicht zu reinigen



Inhalt Liter	Behälter-ø mm	Höhe mm	natur Bestell-Nr.	grün Bestell-Nr.	anthrazit Bestell-Nr.	Preis
30	430	340	URB 301	URB 302	URB 304	18,00
45	490	380	URB 451	URB 452	URB 454	20,00
70	550	430	URB 701	URB 702	URB 704	22,00

**Informatie, toepasbaarheid, levertijd en actuele prijzen zijn opvraagbaar bij TPSC magazijnstellingen**

TPSC magazijnstellingen - info@tpscmagazijnstellingen.nl - T. 026-3633688

Deze producten vallen onder de TPSC PRO KLANT condities. Wilt u ook TPSC-PRO-KLANT worden?

www.tpscmagazijnstellingen.nl is onderdeel van Fedo beheer / TPSC - „al sinds 2001 actief“ / van toepassing leveringsvoorwaarden TPSC

# 7

## Rundbehälter aus Polyethylen

Volumen von 35 bis 300 Liter



### Rundbehälter aus Polyethylen

- aus sortenreinem HDPE
- lebensmittelecht, hygienisch einwandfrei
- temperaturbeständig von -40° bis +60° C
- mit integrierten Handgriffen
- glatte Innen- und Außenwände
- ineinander stapelbar

### Tonnenroller

- schwarz, für runde Tonnen bis 100 Liter
- mit seitlichem Rand für festen Halt der Tonne
- 5 Lenkrollen für sicheres Fahren, ø 75 mm
- Gewicht 2,5 kg, Traglast 100 kg
- Höhe x ø: 235 x 450 mm

Inhalt		35 Liter	50 Liter	60 Liter	75 Liter	85 Liter	100 Liter	150 Liter	200 Liter	300 Liter
ø (oben/unten)	mm	390 / 315	450 / 360	590 / 470	495 / 385	635 / 510	520 / 415	615 / 490	670 / 540	755 / 695
Höhe	mm	415	480	335	570	385	670	705	790	885
Nutzlast	kg	35	50	60	75	85	100	150	200	300
Gewicht o. Deckel	kg	1,8	2,6	2,4	3,6	3,2	4,4	4,9	6,8	7,8
<b>Behälter in Grau</b>	Bestell-Nr.	---	---	---	---	---	BRG 100	---	BRG 200	---
	Preis	---	---	---	---	---	67,00	---	109,00	---
<b>Deckel in Grau</b>	Bestell-Nr.	---	---	---	---	---	DRG 100	---	DRG 200	---
	Preis	---	---	---	---	---	15,00	---	24,00	---
<b>Behälter in Weiß</b>	Bestell-Nr.	BRW 35	BRW 50	BRW 60	BRW 75	BRW 85	BRW 100	BRW 150	BRW 200	BRW 300
	Preis	24,00	29,00	49,00	37,00	54,00	67,00	82,00	109,00	129,00
<b>Deckel in Weiß</b>	Bestell-Nr.	DRW 35	DRW 50	---	DRW 75	---	DRW 100	DRW 150	DRW 200	DRW 300
	Preis	6,50	6,50	---	15,00	---	15,00	22,00	24,00	28,00
<b>Tonnenroller</b>	Bestell-Nr.	TRS 100	TRS 100	---	TRS 100	---	TRS 100	---	---	---
	Preis	85,00	85,00	---	85,00	---	85,00	---	---	---

Informatie, toepasbaarheid, levertijd en actuele prijzen zijn opvraagbaar bij TPSC magazijnstellingen

TPSC magazijnstellingen - info@tpscmagazijnstellingen.nl - T. 026-3633688

Deze producten vallen onder de TPSC PRO KLANT condities. Wilt u ook TPSC-PRO-KLANT worden?

www.tpscmagazijnstellingen.nl is onderdeel van Fedo beheer / TPSC - „al sinds 2001 actief“ / van toepassing leveringsvoorwaarden TPSC

## Rundbehälter aus Polyethylen

- aus naturweißem, sortenreinem HDPE
- lebensmittelecht, hygienisch einwandfrei
- temperaturbeständig von -30° bis +70° C
- mit integrierten Handgriffen
- glatte Innen- und Außenwände
- ineinander stapelbar



Inhalt		40 Liter	50 Liter	75 Liter	110 Liter	125 Liter
ø (oben/unten)	mm	420 / 340	410 / 330	505 / 410	515 / 420	500 / 500
Höhe	mm	445	540	535	725	715
Nutzlast	kg	40	50	75	110	125
Gewicht o. Deckel	kg	1,7	2,0	3,7	5,5	5,8
Behälter	Bestell-Nr.	NP 40	NP 50	NP 75	NP 110	NP 125
	Preis	38,-	43,-	49,-	97,-	115,-
Deckel	Bestell-Nr.	DNP 40	---	DNP 75	DNP 110	DNP 125
	Preis	18,-		25,-	25,-	32,-

## Transportbehälter aus Polyethylen

Langjährig bewährte Transportbehälter aus Niederdruckpolyethylen (NDPE), bruchsicke Ausführung, lebensmittelecht, physiologisch einwandfrei.



Zusammen mit einem Deckel 2-fach stapelbar.  
Temperaturbeständig von -10° C bis +60° C.  
Fahrgestelle für die unterschiedlichsten Einsatzbedingungen auf der Nebenseite. Auch mit Spundloch inkl. Verschluss-Stopfen lieferbar. Die Behälter können mit einem Hubwagen aufgenommen werden.

Inhalt	Außenmaße in mm			Innenmaße L × B in mm		Innenhöhe mm	Wandstärke mm	Gewicht kg	Behälter, weiß		Deckel, weiß	
	Länge	Breite	Höhe	oben	unten				Bestell-Nr.	Preis	Bestell-Nr.	Preis
210	790	600	685	720 × 540	520 × 450	575	6,0	10,0	TL 210	156,-	DLT 210	44,-
400	950	720	830	890 × 650	760 × 540	710	6,5	17,5	TL 400	311,-	DLT 400	58,-
650	1195	910	830	1100 × 820	1020 × 920	710	6,5	24,0	TL 670	418,-	DLT 670	225,-

**Informatie, toepasbaarheid, levertijd en actuele prijzen zijn opvraagbaar bij TPSC magazijnstellingen**

TPSC magazijnstellingen - info@tpscmagazijnstellingen.nl - T. 026-3633688

Deze producten vallen onder de TPSC PRO KLANT condities. Wilt u ook TPSC-PRO-KLANT worden?

www.tpscmagazijnstellingen.nl is onderdeel van Fedo beheer / TPSC - „al sinds 2001 actief“ / van toepassing leveringsvoorwaarden TPSC

# 7 Kunststoff-Fässer

oval oder rund



## Kunststoff-Fass, oval

- raumsparende Bauform
- aus Polyethylen, lebensmittelecht
- beständig gegen die meisten Säuren und Laugen, ggf. anfragen!
- temperaturbeständig von -20 °C bis +50 °C
- lieferbar mit 60, 100, 150, 200, 300 und 500 Litern Inhalt
- im Lieferumfang: 2-teiliger Schraubdeckel, Auslaufstutzen ø 34 mm, Kunststoff-Auslaufhahn NW 15, Verschlusskappe mit Dichtung, 2 Tragegriffe mit jeweils 30 kg Tragfähigkeit
- Stapelgestelle als Zubehör

Inhalt Liter	Länge mm	Breite mm	Höhe mm	Höhe gesamt mm	Kunststoff-Fass		Stapelgestell	
					Bestell-Nr.	Preis	Bestell-Nr.	Preis
60	520	355	475	530	KFO 060	71,-	GEST 060	203,-
100	600	410	550	610	KFO 100	98,-	GEST 100	215,-
150	680	470	650	710	KFO 150	168,-	GEST 150	253,-
200	810	500	710	770	KFO 200	183,-	GEST 200	280,-
300	880	610	815	880	KFO 300	239,-	GEST 300	298,-
500	1050	700	970	1010	KFO 500	393,-	GEST 500	415,-



## Auslaufhahn aus Messing, 3/4"-Anschluss

- geeignet für ölhaltige Stoffe
- als Zubehör für beide Serien

Bestell-Nr. MAH 1  
€ 45,60

## Kunststoff-Fass, rund

- runde Bauform, stapelbar
- aus Polyethylen, lebensmittelecht
- beständig gegen die meisten Säuren und Laugen
- temperaturbeständig von -20 °C bis +50 °C
- lieferbar mit 10, 15, 30, 50, 80 und 125 Litern Inhalt
- im Lieferumfang: 2-teiliger Schraubdeckel, Auslaufstutzen ø 34 mm, Kunststoff-Auslaufhahn, Verschlusskappe mit Dichtung, bis 15 Liter Inhalt mit 1 Tragebügel, größere Ausführungen mit 2 Tragegriffen mit jeweils 30 kg Tragfähigkeit



Inhalt Liter	Fass-ø mm	Höhe mm	Höhe gesamt mm	Bestell-Nr.	Preis
10	240	270	310	KFR 010	33,-
15	300	300	340	KFR 015	36,-
30	330	425	460	KFR 030	47,-
50	330	640	680	KFR 050	64,-
80	480	565	620	KFR 080	77,-
125	480	785	840	KFR 125	89,-

**Informatie, toepasbaarheid, levertijd en actuele prijzen zijn opvraagbaar bij TPSC magazijnstellingen**

TPSC magazijnstellingen - info@tpscmagazijnstellingen.nl - T. 026-3633688

Deze producten vallen onder de TPSC PRO KLANT condities. Wilt u ook TPSC-PRO-KLANT worden?

www.tpscmagazijnstellingen.nl is onderdeel van Fedo beheer / TPSC - „al sinds 2001 actief“ / van toepassing leveringsvoorwaarden TPSC

# EURO-Stapelbehälter XL

800 × 600 mm

7



Die Ausführung mit verripptem Doppelboden ist bis 200 kg belastbar und mit Kufen für Stapler- und Hubwagenbetrieb ausrüstbar.



- Hochstabile Konstruktion aus Polypropylen
- Temperaturbeständig von -20°C bis +90°C
- allseitig mit Etikettenhaltern und Zentrierlöchern
- Klappdeckel mit aufgerauhtem Etikettierfeld für leichtes Anbringen und Ablösen von Etiketten

## Stapelbehälter mit Standardboden

max. Belastung: 60 kg

L × B außen: 800 × 600 mm, L × B innen: 762 × 562 mm

ohne Deckel					mit anscharniertem Deckel				
Höhe außen mm	Höhe innen mm	Inhalt Liter	Bestell-Nr.	Preis	Höhe außen mm	Höhe innen mm	Inhalt Liter	Bestell-Nr.	Preis
120	115	49	XL 8612	41,10	138	115	44	XLD 8612	72,00
220	215	91	XL 8622	44,90	238	215	86	XLD 8622	75,00
320	315	132	XL 8632	51,00	338	315	128	XLD 8632	81,00
420	415	174	XL 8642	55,00	438	415	170	XLD 8642	86,00
520	515	217	XL 8652	70,00	538	515	212	XLD 8652	100,00

## Stapelbehälter mit Doppelboden

max. Belastung: 200 kg

L × B außen: 800 × 600 mm, L × B innen: 762 × 562 mm

ohne Deckel					mit anscharniertem Deckel				
Höhe außen mm	Höhe innen mm	Inhalt Liter	Bestell-Nr.	Preis	Höhe außen mm	Höhe innen mm	Inhalt Liter	Bestell-Nr.	Preis
120	101	43	XLS 8612	58,00	138	101	38	XLSD 8612	79,00
220	201	85	XLS 8622	62,00	238	201	80	XLSD 8622	83,00
320	301	127	XLS 8632	61,00	338	301	122	XLSD 8632	97,00
420	401	169	XLS 8642	73,00	438	401	165	XLSD 8642	102,00
520	501	211	XLS 8652	86,00	538	501	206	XLSD 8652	116,00

## Zubehör:

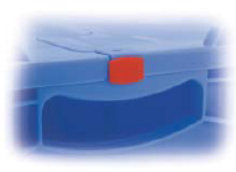

**Stülpdeckel, 800 × 600 mm**  
mit umlaufendem Rand für optimalen Sitz

Bestell-Nr. XSD 86  
29.80

**Etikettenschutzfenster**  
mit abgewinkelter Oberkante  
VE mit 10 Stück

Bestell-Nr. XEF 86  
14.80

**Plomben**  
Sicherheit für anscharnierte Deckel  
VE mit 500 Stück

Bestell-Nr. XPB 86  
26.50

**Kufen**  
für Doppelboden-Ausführung  
Set mit 2 Stück

Bestell-Nr. XKU 86  
19.80

Informatie, toepasbaarheid, levertijd en actuele prijzen zijn opvraagbaar bij TPSC magazijnstellingen

TPSC magazijnstellingen - info@tpscmagazijnstellingen.nl - T. 026-3633688

Deze producten vallen onder de TPSC PRO KLANT condities. Wilt u ook TPSC-PRO-KLANT worden?

www.tpscmagazijnstellingen.nl is onderdeel van Fedo beheer / TPSC - „al sinds 2001 actief“ / van toepassing leveringsvoorwaarden TPSC

# 7 Stapel-Großbehälter

## Volumenboxen 1000 × 700 mm

### Volumenboxen - 1000 × 700 mm

- Boden und Wände geschlossen, stabil verrippt
- Sehr stabile Behälter, auch für Flüssigkeiten geeignet
- Schlag- und bruchfest, Boden verrippt
- Glatte Innenwände für leichte Reinigung
- Mit Stapler und Gabelhubwagen transportierbar, Boxen mit 2 Kufen mit Stapler kippbar
- Material Polypropylen-Kunststoff (PP)
- Die Behälter sind kältebeständig bis -20°C, hitzebeständig bis +80°C
- Ausführung mit Rollen: 4 kugelgelagerte, verzinkte Lenkrollen und leise laufende Gummiräder, Rad-ø 100 mm
- Stülpdeckel mit stabilen Zentriertecken für sicheres Stapeln, kein Verrutschen der oben stehenden Box



mit 4 Füßen

### Deckelgriff

Klappgriff zur einfachen Steckmontage an den Stapeldeckel

Bestell-Nr. VBDG  
€ 14,-



mit 2 Kufen



mit 4 Rollen



Rad mit Feststellbremse

\* Traglastwerte gelten für gleichmäßig verteilte Last

		mit 4 Füßen	mit 2 Kufen	mit 4 Lenkrollen	mit 4 Lenkrollen 2 mit Feststellbremse
Volumen	Liter	300	300	300	300
<b>L×B×H außen</b>	mm	<b>1000 × 700 × 650</b>	<b>1000 × 700 × 650</b>	<b>1000 × 700 × 790</b>	<b>1000 × 700 × 790</b>
L×B×H innen	mm	940 × 640 × 500	940 × 640 × 500	940 × 640 × 500	940 × 640 × 500
Traglast*	kg	300	300	250	250
Gewicht	kg	14,2	17,1	19,8	19,8
Behälter	grau	VBF 107	VBK 107	VBL 107	VBLF 107
	Preis	195,-	223,-	271,-	299,-
Stapeldeckel	grau	STD 107	STD 107	STD 107	STD 107
	Preis	63,-	63,-	63,-	63,-

**Informatie, toepasbaarheid, levertijd en actuele prijzen zijn opvraagbaar bij TPSC magazijnstellingen**

TPSC magazijnstellingen - info@tpscmagazijnstellingen.nl - T. 026-3633688

Deze producten vallen onder de TPSC PRO KLANT condities. Wilt u ook TPSC-PRO-KLANT worden?

www.tpscmagazijnstellingen.nl is onderdeel van Fedo beheer / TPSC - „al sinds 2001 actief“ / van toepassing leveringsvoorwaarden TPSC



### Volumenboxen - 1030 × 630 mm

- Boden und Wände geschlossen, stabil verrippt
- Praktische Behälter für Schüttgüter, Kleinteile und Textilien
- Glatte Innenwände für leichte Reinigung
- Mit 4 Füßen oder mit 4 kugelgelagerten Lenkrollen und leise laufenden Gummirädern, Rad-ø 100 mm
- Mit Stapler und Hubwagen transportierbar
- Material: Polyethylen-Kunststoff (PE-HD), Farbe Grau
- Die Behälter sind kältebeständig bis -40°C, hitzebeständig bis +60°C



mit 4 Rollen



mit 4 Füßen

		mit 4 Füßen	mit 4 Lenkrollen
Volumen	Liter	276	276
<b>L×B×H außen</b>	mm	<b>1030 × 630 × 670</b>	<b>1030 × 630 × 790</b>
L×B×H innen	mm	935 × 580 × 515	935 × 580 × 515
Traglast*	kg	300	250
Gewicht	kg	14	18
Behälter	grau	VBF 106	VBL 106
	Preis	155,-	249,-
Stapeldeckel	grau	STD 106	STD 106
	Preis	51,-	51,-

\* bei gleichmäßig verteilter Last

### Palettenboxen - 1200 × 800 mm

- Boden und Wände geschlossen, stabil verrippt
- Stabile Behälter für Schüttgüter und Kleinteile, im Maß der Euro-Palette
- Glatte Innenwände für leichte Reinigung
- Beständig gegen die meisten Säuren und Lösungsmittel
- Mit Stapler und Hubwagen transportierbar
- Bis zu 7-fach stapelbar
- Material: Polyethylen (PE-HD), Farbe Grau
- Die Behälter sind kältebeständig bis -40°C, hitzebeständig bis +60°C
- Ausführung mit Rollen: 4 kugelgelagerte, verzinkte Lenkrollen und leise laufende Gummiräder, Rad-ø 120 mm

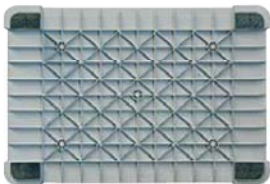

mit 4 Füßen

		mit 4 Füßen	mit 2 Kufen	mit 4 Lenkrollen
Volumen	Liter	520	520	520
<b>L×B×H außen</b>	mm	<b>1200 × 800 × 800</b>	<b>1200 × 800 × 800</b>	<b>1200 × 800 × 950</b>
L×B×H innen	mm	1130 × 725 × 650	1130 × 725 × 650	1130 × 725 × 650
Traglast*	kg	350	350	250
Gewicht	kg	25	26	30
Behälter	grau	PBF 128	PBK 128	PBL 128
	Preis	205,-	210,-	285,-
Stapeldeckel	anthrazit	STD 128	STD 128	STD 128
	Preis	68,-	68,-	68,-



mit 2 Kufen



mit 4 Rollen

\* bei gleichmäßig verteilter Last

**Informatie, toepasbaarheid, levertijd en actuele prijzen zijn opvraagbaar bij TPSC magazijnstellingen**

TPSC magazijnstellingen - info@tpscmagazijnstellingen.nl - T. 026-3633688

Deze producten vallen onder de TPSC PRO KLANT condities. Wilt u ook TPSC-PRO-KLANT worden?

www.tpscmagazijnstellingen.nl is onderdeel van Fedo beheer / TPSC - „al sinds 2001 actief“ / van toepassing leveringsvoorwaarden TPSC

# 7 Stapel-Großbehälter

## Palettenboxen im EURO-Format

### Palettenboxen - 1200 x 800 mm

- Stabile Großboxen im Maß der Euro-Palette
- Großes Nutzvolumen, extrem belastbar, Boden verrippt
- Glatte Innenwände, dadurch leicht und hygienisch zu reinigen
- Beständig gegen die meisten Säuren und Lösungsmittel
- Geruchs- und feuchtigkeitsneutral
- Die geschlossene Version ist flüssigkeitsdicht
- Die Boxen sind mit Stapler und Hubwagen transportierbar
- Ausführungen mit 2 Kufen sind mit Stapler kippbar
- Hergestellt aus hochwertigem Polypropylen-Kunststoff (PP)
- Die Boxen sind voll beladen bis zu 5-fach stapelbar
- Die Behälter sind kältebeständig bis -20°C, hitzebeständig bis +80°C
- Ausführung mit Rollen: 4 kugelgelagerte Lenkrollen und leise laufende Gummiräder, Rad-ø 120 mm

Wände gelocht		mit 4 Füßen	mit 2 Kufen	mit 4 Lenkrollen
Volumen	Liter	550	550	550
<b>LxBxH außen</b>	mm	<b>1200 x 800 x 850</b>	<b>1200 x 800 x 850</b>	<b>1200 x 800 x 1000</b>
LxBxH innen	mm	1130 x 725 x 690	1130 x 725 x 690	1130 x 725 x 690
Traglast*	kg	500	500	300
Gewicht	kg	25	27	31
Behälter	grau	PBLF 128	PBLK 128	PBLL 128
Preis		243,-	249,-	301,-



mit 4 Füßen

Wände geschlossen		mit 4 Füßen	mit 2 Kufen	mit 4 Lenkrollen
Volumen	Liter	550	550	550
<b>LxBxH außen</b>	mm	<b>1200 x 800 x 850</b>	<b>1200 x 800 x 850</b>	<b>1200 x 800 x 1000</b>
LxBxH innen	mm	1130 x 725 x 690	1130 x 725 x 690	1130 x 725 x 690
Traglast*	kg	500	500	300
Gewicht	kg	26	28	32
Behälter	grau	PBGF 128-1	PBGK 128-1	PBGL 128-1
	blau	PBGF 128-2	PBGK 128-2	PBGL 128-2
	rot	PBGF 128-3	PBGK 128-3	PBGL 128-3
	grün	PBGF 128-4	PBGK 128-4	PBGL 128-4
Preis		249,-	254,-	314,-



mit 2 Kufen



mit 4 Rollen

### Deckelgriff

zur einfachen Steckmontage  
an den Stapeldeckel  
Bestell-Nr. PBDG  
€ 14,-

### Stapeldeckel

Gewicht 4,1 kg,  
dunkelgrau  
Bestell-Nr. PBSD  
€ 71,-

mit Längsklappe		mit 4 Füßen	mit 2 Kufen	mit 4 Lenkrollen
Volumen	Liter	550	550	550
<b>LxBxH außen</b>	mm	<b>1200 x 800 x 850</b>	<b>1200 x 800 x 850</b>	<b>1200 x 800 x 1000</b>
LxBxH innen	mm	1130 x 725 x 690	1130 x 725 x 690	1130 x 725 x 690
Traglast*	kg	500	500	300
Gewicht	kg	25	27	31
Behälter	grau	PBKF 128	PBKK 128	PBKL 128
Preis		285,-	296,-	351,-

\* bei gleichmäßig verteilter Last

**Information, toepasbaarheid, levertijd en actuele prijzen zijn opvraagbaar bij TPSC magazijnstellingen**

TPSC magazijnstellingen - info@tpscmagazijnstellingen.nl - T. 026-3633688

Deze producten vallen onder de TPSC PRO KLANT condities. Wilt u ook TPSC-PRO-KLANT worden?

www.tpscmagazijnstellingen.nl is onderdeel van Fedo beheer / TPSC - „al sinds 2001 actief“ / van toepassing leveringsvoorwaarden TPSC



## Palettenspannbänder

sind unentbehrliche Helfer beim innerbetrieblichen Transport. Sie sichern Ladung zuverlässig gegen Herabfallen oder Verrutschen.

- große Druckverteilung durch 25 mm Bandbreite
- beliebig oft wiederverwendbar
- keine Beschädigung der Ladung
- Zeitersparnis gegenüber anderen Verfahren
- Anwendung ohne weitere Gerätschaften
- leicht zu verstauen, jederzeit griffbereit

Ausführung	Umfang mm	für Palettenmaß mm	Stück je VE	Bestell-Nr.	Preis je VE
Blau	1800	1200 × 800	60	PSB 18	195,-
Gelb	2100	1200 × 1000	60	PSB 21	221,-
Rot	2400	1200 × 1200	60	PSB 24	261,-
Grün	2800	1300 × 1300	60	PSB 28	309,-

## Gitteraufsatzrahmen

passend für die EURO-Palette 800 × 1200 mm

- für Nutzhöhen 800, 1000 und 1200 mm lieferbar
- Gitter mit Maschenweite von 100 × 100 × 4 mm
- 1 Längsseite ist 1/2 abklappbar
- die Rahmen sind mit 4 Stapelteller versehen
- Die Traglast der Gitteraufsatzrahmen beträgt 1.600 kg
- Oberfläche pulverbeschichtet in RAL 6017, Maigrün oder verzinkt



Ausführung	L × B × H mm	Bestell-Nr.	Preis
beschichtet	1200 × 800 × 800	ASRL 08	83,-
	1200 × 800 × 1000	ASRL 10	89,-
	1200 × 800 × 1200	ASRL 12	119,-
verzinkt	1200 × 800 × 800	ASRZ 08	95,-
	1200 × 800 × 1000	ASRZ 10	102,-
	1200 × 800 × 1200	ASRZ 12	130,-

**Informatie, toepasbaarheid, levertijd en actuele prijzen zijn opvraagbaar bij TPSC magazijnstellingen**

TPSC magazijnstellingen - info@tpscmagazijnstellingen.nl - T. 026-3633688

Deze producten vallen onder de TPSC PRO KLANT condities. Wilt u ook TPSC-PRO-KLANT worden?

www.tpscmagazijnstellingen.nl is onderdeel van Fedo beheer / TPSC - „al sinds 2001 actief“ / van toepassing leveringsvoorwaarden TPSC

# 7 Gitterbehälter und Stahl-Flachpaletten



### Bitte beachten:

Laut TÜV sind die Behälter nur im senkrechten Zug, über 4 Punkte und mittels geprüfter und abgenommener Traverse zu kranen!

### Stapelbare Gitterbehälter, Serie G

werden in solider Stahlschweißkonstruktion gefertigt. Die Ecksäulen bestehen aus 5 mm starken Spezial-Winkelprofilen mit angekröpften Stapeltaschen. Der Boden aus 2 mm starkem Stahlblech ist durch Sicken verstärkt, die Gitterwände aus Baustahlgitter 50 × 50 × 4 mm sind oben und unten von Winkelprofilen eingefasst.

### 3 Ausführungen:

- halb offen (nur auf Anfrage)
- halb offen mit Klappe
- allseitig geschlossen

Lackierung: RAL 7005, Mausgrau, andere Farben auf Anfrage

Grundfläche	mm	800 × 600	1000 × 800	1200 × 800	1200 × 1000
Füllhöhe	mm	500	500	500	500
Stapelhöhe	mm	600	600	600	600
Unterfahrhöhe	mm	100	100	100	100
Unterfahrlänge	mm	660	860	1060	1060
Unterfahrbreite	mm	460	660	660	860
Nutzlast	kg	1000	1000	1000	1000
Auflast	kg	4000	4000	4000	4000
<b>1</b>	1 Längswand 1/2 offen	G 0861 auf Anfrage	G 1081 auf Anfrage	G 1281 auf Anfrage	G 1211 auf Anfrage
<b>2</b>	1 Längswand mit 1/2 Klappe	G 0862 199,-	G 1082 232,-	G 1282 259,-	G 1212 269,-
<b>3</b>	allseitig geschlossen	G 0863 165,-	G 1083 199,-	G 1283 219,-	G 1213 240,-
Feuerverzinkte Ausführung oder Sonderanfertigungen auf Anfrage					

### Stahl-Flachpaletten, Serie HFP

Diese robuste Schweißkonstruktion ist für lange Lebensdauer auch bei rauhem Betrieb ausgelegt und für Rollenbahnen und für Hochregallager geeignet. Starke Profilkufen mit halbrunden Abstützungen in der Mitte tragen diese Flachpalette. Die Trapezsicken im Deck und der volle Umschlag an den Stirnseiten verleihen der Palette zusätzliche Stabilität.

Lackierung: RAL 7005, Mausgrau, andere Farben und feuerverzinkte Ausführung auf Anfrage

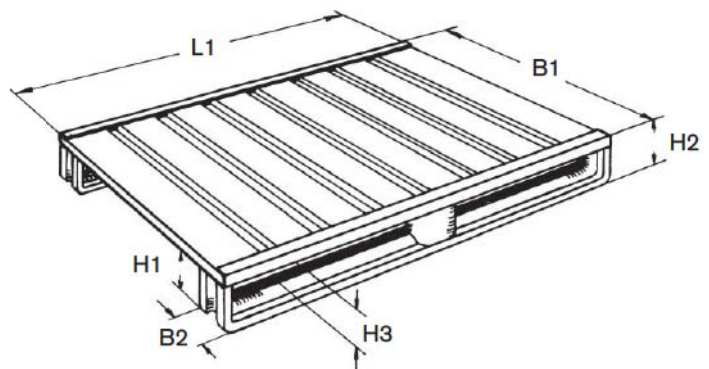

Grundfläche	mm	1000 × 800	1200 × 800	1200 × 1000
Gesamthöhe	H2 mm	125	125	125
Unterfahrhöhe	H1 mm	100	100	100
Einfahrhöhe	H3 mm	80	80	80
Kufenbreite	B2 mm	100	100	100
Kufenanzahl		2	2	2
Traglast	kg	2000	2000	1500
Eigengewicht ca.	kg	25	29	34
Bestell-Nr.		HFP 108	HFP 128	HFP 121
Preis		129,-	138,-	153,-

**Informatie, toepasbaarheid, levertijd en actuele prijzen zijn opvraagbaar bij TPSC magazijnstellingen**

TPSC magazijnstellingen - info@tpscmagazijnstellingen.nl - T. 026-3633688

Deze producten vallen onder de TPSC PRO KLANT condities. Wilt u ook TPSC-PRO-KLANT worden?

www.tpscmagazijnstellingen.nl is onderdeel van Fedo beheer / TPSC - „al sinds 2001 actief“ / van toepassing leveringsvoorwaarden TPSC

# Stahlblechbehälter Serie AL

Nutzlast 1000 kg

# 7

## Hergestellt aus starkem Stahlblechprofil In drei verschiedenen Ausführungen:

- halboffen, halboffen mit Klappe oder allseitig geschlossen
- Eckpfosten in patentierter W-Form ausgeführt
- Seitenwände und Boden mit Sicken versehen
- oberer Wandabschluss verstärkt
- serienmäßig mit bodenschonenden Fußplatten und Kranösen an den Stapeltaschen
- genoppte Labelfelder für Frachtaufkleber ermöglichen leichtes Entfernen der Aufkleber



verzinkt



RAL 7005  
Mausgrau

RAL 3000  
Feuerrot

RAL 6011  
Resedagrün

RAL 5010  
Enzianblau



Bei Bestellung bitte Farbe angeben, sonst erfolgt Lieferung standardmäßig in grauer Lackierung.

### Bitte beachten:

Laut TÜV sind die Behälter nur im senkrechten Zug, über 4 Punkte und mittels geprüfter und abgenommener Traverse zu kranen!

### Ab 5 Stück bitte Sonderpreise anfragen!

Ausführungen mit Gitterklappe und Stapelhöhe 300 mm sind auf Anfrage lieferbar!

Grundfläche L x B	mm	800 x 500	1000 x 800	1200 x 800	1200 x 1000
Füllhöhe	H2 mm	400	500	500	500
Stapelhöhe	H1 mm	500	600	600	600
Unterfahrhöhe	mm	100	100	100	100
Unterfahrlänge	L2 mm	660	860	1060	1060
Unterfahrbreite	B2 mm	360	660	660	860
Nutzlast	kg	1000	1000	1000	1000
Auflast	kg	5000	5000	5000	5000

### lackierte Ausführung

<b>1</b>	1 Längswand 1/2 offen	AL 8151 139,-	AL 1081 194,-	AL 1281 214,-	AL 1211 232,-
<b>2</b>	1 Längswand mit 1/2 Klappe	AL 8152 174,-	AL 1082 227,-	AL 1282 247,-	AL 1212 265,-
<b>3</b>	allseitig geschlossen	AL 8153 147,-	AL 1083 199,-	AL 1283 219,-	AL 1213 238,-

### verzinkte Ausführung

<b>1</b>	1 Längswand 1/2 offen	AL 8151 Z 179,-	AL 1081 Z 241,-	AL 1281 Z 274,-	AL 1211 Z 305,-
<b>2</b>	1 Längswand mit 1/2 Klappe	AL 8152 Z 215,-	AL 1082 Z 279,-	AL 1282 Z 314,-	AL 1212 Z 345,-
<b>3</b>	allseitig geschlossen	AL 8153 Z 188,-	AL 1083 Z 253,-	AL 1283 Z 287,-	AL 1213 Z 318,-

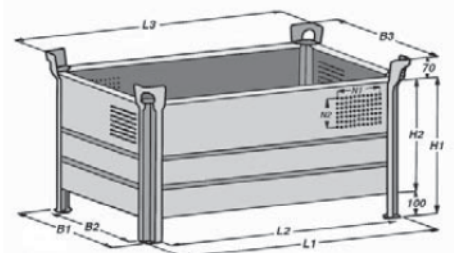

Informatie, toepasbaarheid, levertijd en actuele prijzen zijn opvraagbaar bij TPSC magazijnstellingen

TPSC magazijnstellingen - info@tpscmagazijnstellingen.nl - T. 026-3633688

Deze producten vallen onder de TPSC PRO KLANT condities. Wilt u ook TPSC-PRO-KLANT worden?

www.tpscmagazijnstellingen.nl is onderdeel van Fedo beheer / TPSC - „al sinds 2001 actief“ / van toepassing leveringsvoorwaarden TPSC

# 7

## Stahlblechbehälter Serie A

Nutzlast 2000 kg



### Die bewährte Konstruktion aus starkem Stahlblechprofil in drei verschiedenen Ausführungen:

- halboffen, halboffen mit Klappe oder allseitig geschlossen
  - Eckpfosten in patentierter W-Form ausgeführt
  - Seitenwände und Boden mit kräftigen Rundsicken versteift
  - oberer Wandabschluss verstärkt
  - serienmäßig mit bodenschonenden Fußplatten und Kranösen an den Stapeltaschen
  - genoppte Labelfelder für Frachtaufkleber
- Sonderanfertigungen auf Anfrage!



RAL 7005  
Mausgrau

RAL 6011  
Resedagrün

oder  
feuerverzinkt  
lieferbar!

### Bitte beachten:

Laut TÜV sind die Behälter nur im senkrechten Zug, über 4 Punkte und mittels geprüfter und abgenommener Traverse zu kranen!

Bei Bestellung bitte Farbe angeben, sonst erfolgt die Lieferung standardmäßig in RAL 7005, Mausgrau.

### Ab 5 Stück bitte Sonderpreise anfragen!

Bei jeweils gleichen Grundmaßen sind die Stahlblechbehälter der Serie A auch im Verbund mit den Behältern der Serie AL stapelbar. Dabei ist jeweils auf die maximale Auflast zu achten!

Ausführungen mit Gitterklappe und Stapelhöhe 300 mm sind auf Anfrage lieferbar!

Grundfläche	mm	800 × 500	1000 × 800	1200 × 800	1200 × 1000
Füllhöhe	mm	400	500	500	500
Stapelhöhe	mm	500	600	600	600
Unterfahrhöhe	mm	100	100	100	100
Unterfahrlänge	mm	660	860	1060	1060
Unterfahrbreite	mm	360	660	660	860
Nutzlast	kg	2000	2000	2000	2000
Auflast	kg	10000	10000	10000	10000

#### lackierte Ausführung

<b>1</b>	1 Längswand 1/2 offen	A 8151 155,-	A 1081 202,-	A 1281 222,-	A 1211 242,-
<b>2</b>	1 Längswand mit 1/2 Klappe	A 8152 188,-	A 1082 235,-	A 1282 255,-	A 1212 278,-
<b>3</b>	allseitig geschlossen	A 8153 161,-	A 1083 208,-	A 1283 228,-	A 1213 251,-

#### verzinkte Ausführung

<b>1</b>	1 Längswand 1/2 offen	A 8151 Z 183,-	A 1081 Z 268,-	A 1281 Z 294,-	A 1211 Z 335,-
<b>2</b>	1 Längswand mit 1/2 Klappe	A 8152 Z 219,-	A 1082 Z 307,-	A 1282 Z 336,-	A 1212 Z 377,-
<b>3</b>	allseitig geschlossen	A 8153 Z 192,-	A 1083 Z 279,-	A 1283 Z 310,-	A 1213 Z 349,-

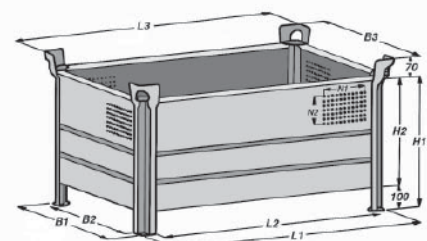

Informatie, toepasbaarheid, levertijd en actuele prijzen zijn opvraagbaar bij TPSC magazijnstellingen

TPSC magazijnstellingen - info@tpscmagazijnstellingen.nl - T. 026-3633688

Deze producten vallen onder de TPSC PRO KLANT condities. Wilt u ook TPSC-PRO-KLANT worden?

www.tpscmagazijnstellingen.nl is onderdeel van Fedo beheer / TPSC - „al sinds 2001 actief“ / van toepassing leveringsvoorwaarden TPSC

## Lagergestell allseitig offen

Mit den nebenstehend beschriebenen Stahlblechbehältern gleicher Grundfläche kombiniert stapelbar. Die starken Ecksäulen mit angekröpften Stapeltaschen und Kranösen sind durch Knotenbleche mit der Bodengruppe verbunden. Der Boden ist durch Sicken verstärkt, hat einen umlaufenden U-Rahmen sowie zusätzliche Kastenprofile im Unterfahrbereich zum problemlosen Transport mit dem Gabelstapler oder Hubwagen.



Grundfläche	mm	1000 × 800	1200 × 800	1200 × 1000
Füllhöhe	mm	450	450	450
Stapelhöhe	mm	600	600	600
Unterfahrhöhe	mm	100	100	100
Unterfahrlänge	mm	860	1060	1060
Unterfahrbreite	mm	520	520	720
Nutzlast	kg	1500	1500	1500
Auflast	kg	4500	4500	4500
Gewicht ca.	kg	54	58	66
Lagergestell lackiert RAL 6011/RAL 7005		C 1008 257,-	C 1208 277,-	C 1210 299,-
Lagergestell verzinkt		C 1008 Z 322,-	C 1208 Z 348,-	C 1210 Z 383,-

## Stapelbehälter für Langgut

Ebenfalls mit den nebenstehend beschriebenen Stahlblechbehältern gleicher Grundfläche kombiniert stapelbar. Starke Eckpfosten mit 70 mm Schenkellänge, bodenschonende Fußabschlußplatten und Kranösen, an den Schmalseiten im Unterfahrbereich zusätzlich durch Knotenbleche versteift. Der mit Trapezsicken versehene Boden ist an den offenen Seiten durch Spezialprofil verstärkt.



Grundfläche	mm	1000 × 800	1200 × 800	1200 × 1000
Füllhöhe	mm	450	450	450
Stapelhöhe	mm	600	600	600
Unterfahrhöhe	mm	100	100	100
Unterfahrlänge	mm	860	1060	1060
Unterfahrbreite	mm	520	520	720
Nutzlast	kg	1500	1500	1500
Auflast	kg	4500	4500	4500
Gewicht ca.	kg	53	59	65
Stapelbehälter lackiert RAL 6011/RAL 7005		B 1008 242,-	B 1208 273,-	B 1210 298,-
Stapelbehälter verzinkt		B 1008 Z 314,-	B 1208 Z 344,-	B 1210 Z 375,-

## Lagerbehälter mit Entnahme-Öffnung

Solide Schweißkonstruktion aus profiliertem Stahlblech mit Eckfüßen aus Winkelprofil. Wandabschluß an der Rückwand und der Entnahmeöffnung durch Dreikantprofil verstärkt, aufgeschweißte Stapelwinkel an den Längsseiten gewährleisten sichere Stapelung.



Grundfläche	mm	500 × 800	800 × 500	1000 × 800
Gesamtlänge	mm	700	1000	1200
Füllhöhe	mm	500	500	500
Stapelhöhe	mm	600	600	600
Unterfahrhöhe	mm	100	100	100
Einfahrmaß längs	mm	340	640	840
Einfahrmaß quer	mm	700	400	700
Entnahmehöhe	mm	400	400	400
Nutzlast	kg	1000	1000	1000
Auflast	kg	4000	4000	4000
Gewicht ca.	kg	31	33	52
Lagerbehälter lackiert RAL 6011/RAL 7005		E 805 L 181,-	E 508 L 194,-	E 810 L 267,-
Lagerbehälter verzinkt		E 805 Z 224,-	E 508 Z 236,-	E 810 Z 342,-

## Stapelbehälter

Für rauen Betrieb und stärkste Beanspruchung! Durch eine Blechstärke von 2 mm, Rundsicken und abgerundete Bauform extrem widerstandsfähig.

U-förmige profilierte Füße erlauben die Verwendung mit Drehkippergeräten zur Entleerung. Starke Stapeltaschen gewährleisten sicheres Stapeln.



Grundfläche	mm	1000 × 800	1200 × 800	1200 × 1000	1200 × 1000
Füllhöhe	mm	500	500	500	500
Stapelhöhe	mm	620	620	650	650
Unterfahrhöhe	mm	120	120	150	150
Einfahrmaß quer	mm	585	585	680	680
Fußmitte/Fußmitte	mm	750	750	850	850
lichte Fußweite	mm	120	120	220	220
Bodenstärke	mm	1,5	1,5	1,5	2,5
Nutzlast	kg	2000	2000	2000	2000
Auflast	kg	8000	8000	8000	8000
Gewicht ca.	kg	60	67	82	92
Stapelbehälter lackiert RAL 6011/RAL 7005		S 1008 314,-	S 1208 328,-	S 1210 383,-	S 1211 429,-
Stapelbehälter verzinkt		S 1008 Z 385,-	S 1208 Z 432,-	S 1210 Z 545,-	S 1211 Z 566,-

## Lackierung:

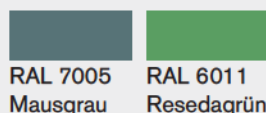

RAL 7005  
Mausgrau

RAL 6011  
Reseda grün

oder  
feuerverzinkt  
lieferbar!

Bei Bestellung bitte Farbe angeben, sonst erfolgt Lieferung standardmäßig in RAL 7005, Mausgrau.

Ab 5 Stück bitte Sonderpreise anfragen!

**Informatie, toepasbaarheid, levertijd en actuele prijzen zijn opvraagbaar bij TPSC magazijnstellingen**

TPSC magazijnstellingen - info@tpscmagazijnstellingen.nl - T. 026-3633688

Deze producten vallen onder de TPSC PRO KLANT condities. Wilt u ook TPSC-PRO-KLANT worden?

www.tpscmagazijnstellingen.nl is onderdeel van Fedo beheer / TPSC - „al sinds 2001 actief“ / van toepassing leveringsvoorwaarden TPSC